

# » PERFECTPRO

# ROCKPRO

## **Getting started**

To get started with the most common functions of the Perfectpro Rockpro please use this „getting started“ user manual. For full explanation of all functions, please download the extended user manual at [www.perfectpro.eu](http://www.perfectpro.eu)

## **Manuel de mise en marche rapide**

Pour commencer à utiliser les fonctions les plus communes de l'Perfectpro Rockpro, veuillez vous référer à ce manuel de mise en marche rapide. Pour une explication complète de toutes les fonctions, veuillez télécharger le manuel de l'utilisateur complet sur [www.perfectpro.eu](http://www.perfectpro.eu)

## **Kurzanleitung**

Informieren Sie sich in dieser „Kurzanleitung“ über die wichtigsten Funktionen des Perfectpro Rockpro. Eine ausführliche Erläuterung aller Funktionen finden Sie in der umfassenden Bedienungsanleitung unter [www.perfectpro.eu](http://www.perfectpro.eu)

## **Snel start gids**

Om u op weg te helpen met de meest gebruikte functies van de Perfectpro Rockpro kunt u deze Snel start gids gebruiken. Voor uitleg van de geavanceerde functies kunt u de volledig handleiding downloaden op [www.perfectpro.eu](http://www.perfectpro.eu)



The Bluetooth® word mark and logos are registered trademarks owned by Bluetooth SIG, Inc. and any use of such marks is under license.



**WARNING!**

**WARRANTY BECOMES VOID ONCE THE DEVICE CABINET HAS BEEN OPENED OR ANY MODIFICATIONS OR ALTERATIONS TO THE ORIGINAL DEVICE HAVE BEEN MADE.**

**NEVER OPEN THE DEVICE CASING. THE MANUFACTURER WILL NOT ACCEPT ANY LIABILITY FOR DAMAGE RESULTING FROM IMPROPER HANDLING. THE TYPE PLATE IS LOCATED ON THE BOTTOM OF THE DEVICE.**

## CONTROLS

### Button overview

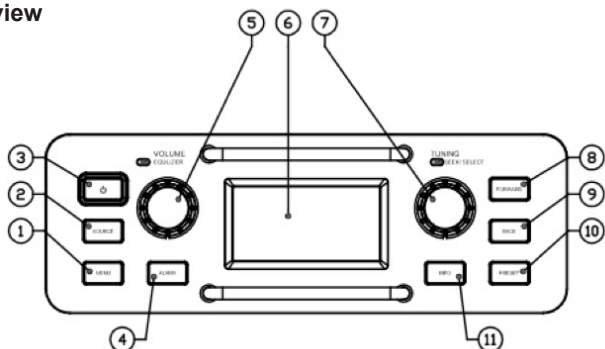

- |                        |   |
|------------------------|---|
| 1. Menu                | 7. Tuning / Seek / Select / Phone control |
| 2. Source              | 8. Preset + / Skip forward                |
| 3. Power               | 9. Preset - / Skip backward               |
| 4. Back                | 10. Preset / Play / Pause                 |
| 5. Volume / EQ control | 11. Info                                  |
| 6. LCD Display         |   |

**GB**

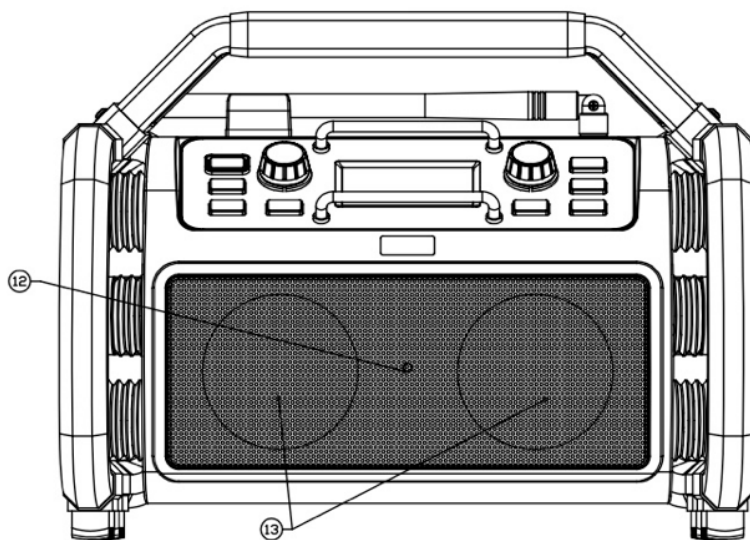

12. Bluetooth LED

13. Stereo speakers

## CONTROLS

### Top view

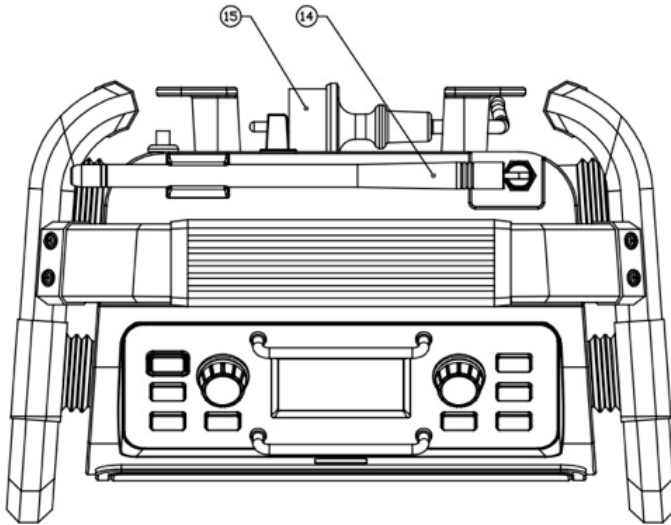

14. Rod antenna  
(only required for DAB and FM band)

15. Power cord

### Bottom view

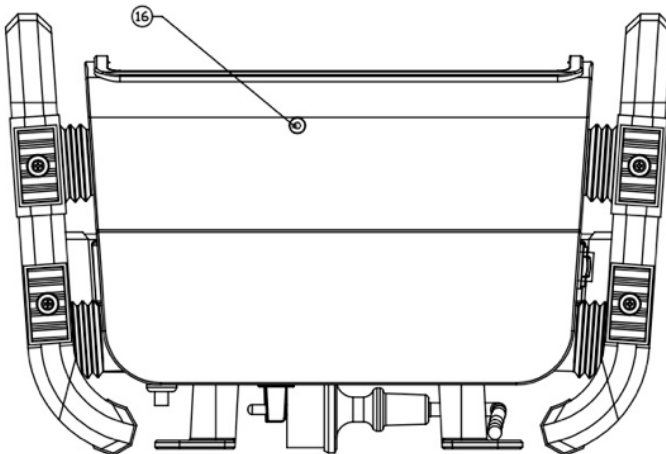

16. Microphone



## CONTROLS

Rear view

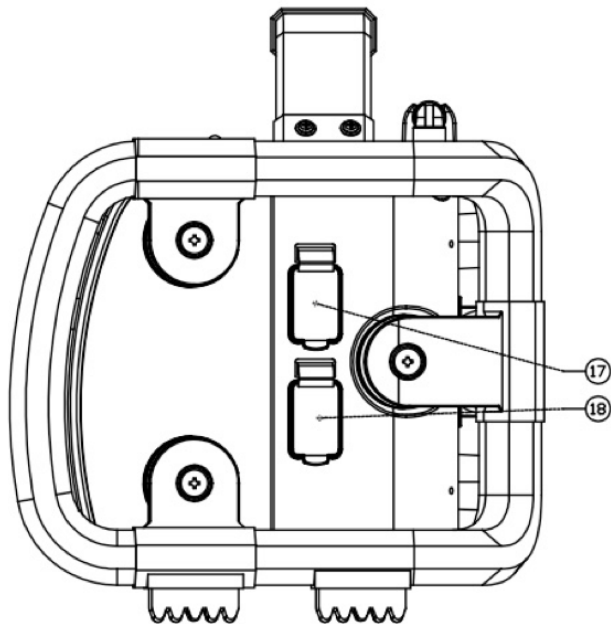

17. AUX-IN socket

18. USB Charge / USB host socket

GB

## IMPORTANT SAFETY INSTRUCTIONS

1. Read these instructions.
2. Keep these instructions.
3. Heed all warnings.
4. Follow all instructions.
5. Clean only with dry cloth.
6. Do not block any ventilation openings. Install in accordance with the instructions.
7. Do not install near any heat sources such as radiators, heat registers, stoves or other apparatus (including amplifiers) that produce heat.
8. Only use attachments/accessories specified by the manufacturer.
9. Use only with the cart, stand, tripod, bracket, or table specified by the manufacturer, or sold with the apparatus. When a cart is used, use caution when moving the cart/apparatus combination to avoid injury from tip-over.
10. Unplug this apparatus during lightning storms or when unused for long periods of time.
11. Refer all servicing to qualified service personnel. Servicing is required if the apparatus has been damaged in any, such as power-supply cord or plug is damaged, liquid has been spilled or objects have fallen into the apparatus, the apparatus has been exposed to rain or moisture, does not operate normally, or has been dropped.
12. To reduce the risk of fire or electric shock, do not expose this appliance to rain or moisture for non-battery operating mode.
13. Do not remove the cover; there are no user-serviceable parts inside.
14. No naked flame sources shall be placed on the apparatus.
15. For outdoors use, to avoid electric shock, use battery only during a raining day or the weather is wet. To prevent electric shock, if the sound system has been exposed to rain or water, the power supply cord and plug must be completely dried before plugging into the mains socket outlet.
16. The power plug should be closed to the apparatus, and easy to be approached that during emergency. To disconnect the power from the apparatus, just unplug the power plug from the AC power slot.
17. The marking information is located at the bottom of the apparatus.
18. This apparatus is provided with protection against splashing water (IP65) and under battery operation mode only.
19. In case of malfunction due to electrostatic discharge or fast transient (burst), remove and reconnect the power supply.
20. The apparatus must be used in a moderate climate.
21. To prevent possible hearing damage, do not listen at high volume levels for long periods.



## POWER SUPPLY

### AC OPERATION

1. Before plugging the AC power cord into the AC mains power socket, be sure the voltage is correct.
2. Never use the AC power cord in rainy or moist conditions to prevent short circuit or moist from entering the radio. Under those conditions only use battery power and keep all rubber covers well closed.

#### NOTE:

In order to disconnect the radio from the AC mains power completely, the AC power cord should be removed from the AC mains power socket completely and it shall remain readily operable and should not be obstructed during intended use.

In case of malfunction due to electrostatic discharge or fast transient (burst), remove the AC power cord from AC mains power socket and reconnect the power supply after approximately one minute.

### LITHIUM BATTERY OPERATION AND CHARGING

**NOTE ON FIRST USE : BEFORE OPERATING THE Perfectpro Rockpro FOR THE FIRST TIME ALWAYS FIRST FULLY CHARGE THE LITHIUM BATTERY.**

The Perfectpro Rockpro can be operated by the built-in Lithium battery. During operation on battery power the approximate power level of the battery is displayed by the 4 segments battery icon in the top right corner of the LCD display. When the battery power level is very low, the “empty” icon will start flashing. Under this condition, the battery should be recharged as soon as possible to continue normal operation of the Perfectpro Rockpro.

Charging time from empty to full battery is approximately 6-7 hours (at room temperature with the radio in Standby mode). The Perfectpro Rockpro can be charged in Standby mode as well as in On mode while playing music. While playing music the charging time will be longer than in Standby mode. When charging is in process the battery icon segments will animate.

**The Perfectpro Rockpro, for additional safety, will not start the charging process when the battery is already full or nearly full.**

GB

## BATTERY SAVE MODE

When the Perfectpro Rockpro is operated on battery power and put into Standby mode, after 30 seconds the Perfectpro Rockpro will be turned off completely. This is normal in order to prevent the battery from draining fully in Standby mode.

When the radio is powered on again by pushing the power button it will have to start up fully again as well as reconnect to the WiFi network. It will first try to reconnect with the last used WiFi network. This may take up to one minute.

When the Perfectpro Rockpro is operated on AC power and put into Standby mode it will remain in Standby mode (date and clock display) and can remain connected to the WiFi network.

**Note:** In Standby mode the alarm function can only be used when the radio is operated on AC power. In Standby mode on battery power the radio will not be turned On by the alarm function/settings.

**NOTE ON PLAYING TIME ON BATTERY POWER:** The achieved playing time on battery power depends on many factors such as: selected volume level, music type (bass heavy music consumes more energy), selected music source, selected EQ setting, ambient temperature and age of the battery. Depending on these variables a playing time of approximately 12-16 hours on a medium set volume level can be achieved.

**NOTE:** When playing on battery power and the energy level of the battery is very low, the sound may distort on higher volume and the WiFi-connection may become unstable.

**NOTE ON LITHIUM BATTERY LIFE:** If the Perfectpro Rockpro is not used for any extended period of time, always first charge the built-in battery until it is full. The optimum working life from the built-in battery will be obtained if it is kept topped up by recharging after each use of the Perfectpro Rockpro, even if it is only partially discharged. The battery's working life will be reduced if the product is left in a discharged condition for a long period of time.

### **WARNING:**

Do not attempt to replace or repair the built-in lithium battery. If you have any doubts about the built-in lithium battery, please contact the service department for further assistance.

### **WARNING:**

Danger of explosion if the battery is incorrectly replaced.  
Do not expose the battery to excessive heat such as sunshine, fire or the like.  
Batteries should not be disposed of by incineration and with household waste.  
Disposable batteries should be taken to a suitable recycling centre if possible.



**Safety information for internal rechargeable Lithium-polymer battery**

The internal rechargeable lithium-polymer battery used in this device is able to supply power for a long period of time. However, even lithium-polymer batteries reach a point where they cannot be recharged. If the battery does not recharge after several attempts, it may be drained (have a too low charge), please contact [service@prefectpro.eu](mailto:service@prefectpro.eu) for repair information.

However, if you do not want us to replace the battery, you will need to dispose of used batteries/ device in accordance to the laws and regulations in your area. In addition, you can contact your local electronics retailers or recycling centre for disposal.

### **User Safety Precautions**

Check the room temperature range is 0°C – 35° C (32° - 95° Fahrenheit) before charging the battery.

Do not attempt to disassemble the plastic covering or any parts of the device, as the materials inside may be toxic and may damage skin and clothes.

Do not puncture, crush, modify, throw or cause any unnecessary shock to your battery, as the battery used in this device may present a risk of fire, explosion, or chemical burn if mistreated.

Do not leave, charge or use the battery in a car under direct sunlight, near fire or a heated source.

Do not immerse, throw, wet the battery in water/ seawater.

Do not use or charge the battery if it appears to be abnormally hot, discoloration, deformation or abnormal conditions is detected during use, charge or storage.

Do not leave a charging battery unattended. Keep the battery away from babies and children.

**GB**

### **Instructions to prevent reasonably foreseeable misuse**

A battery incorporated in the equipment and a battery together with its associated components (including cells and electric power generators) shall be so constructed that an electric shock or fire safeguard failure (for example, flammable chemical leakage causing fire or insulation damage) is unlikely, taking all reasonably foreseeable conditions into account. If applicable, this shall include extreme conditions as specified by the manufacturer, such as:

- high or low extreme temperatures that a battery can be subjected to during use, storage or transportation; and
- low air pressure at high altitude.

Where providing safety devices or design in a battery or equipment is not reasonably practical considering the functional nature of the battery or equipment containing a battery, instructional safeguards in accordance with Clause F.5 shall be provided to protect the battery from extreme conditions or user's abuse. Examples that shall be considered include:

- replacement of a battery with an incorrect type that can defeat a safeguard (for example, in the case of some lithium battery types);
- disposal of a battery into fire or a hot oven, or mechanically crushing or cutting of a battery, that can result in an explosion;
- leaving a battery in an extremely high temperature surrounding environment that can result in an explosion or the leakage of flammable liquid or gas;
- a battery subjected to extremely low air pressure that may result in an explosion or the leakage of flammable liquid or gas.

## GETTING STARTED

### Installation using THE "SET-UP WIZARD"

Place Perfectpro Rockpro on a flat surface and plug the AC power plug into the AC mains power socket, be sure the voltage is correct.

**IMPORTANT:** In order to disconnect the Perfectpro Rockpro from the AC mains power completely, the AC power plug should be removed from the AC mains power socket completely and it shall remain readily operable and should not be obstructed during intended use.

When you apply power, the display on the sound system will light up.



After a few seconds the radio will then enter Standby and the clock will display '00:00' as shown.

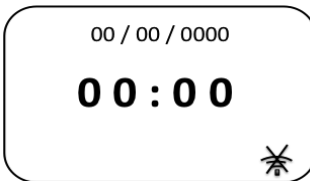

To continue to setup Perfectpro Rockpro press the **Power button**. If this is the first time that you use Perfectpro Rockpro (or after a Factory Reset) the display will show 'Setup wizard' and 'YES' will be highlighted on the screen.



Press the **Tuning/Seek/Select control** to select 'YES' and to begin setting up Perfectpro Rockpro.



The Language menu will be shown on the screen for you to select your preferred language. By default Perfectpro Rockpro will display all menus and messages in English. Rotate the **Tuning/Seek/Select control** until the desired language is highlighted on the screen. Press the **Tuning/Seek/Select control** to select the chosen language option. The set up procedure will be continued with Date/Time menu shown up with your desired language.

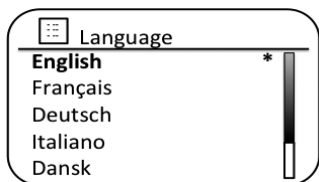

**GB**

Next, the way in which the radio updates its clock is set. A menu allowing you to specify the auto-update option for the clock will be shown. The 'Update from Network' or "Update from DAB" option will be good for most users.

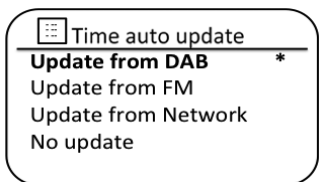
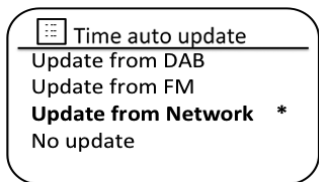

Rotate the **Tuning/Seek/Select control** to highlight the time zone for your current location. Press the **Tuning/Seek/Select control** to enter the setting.



You will then need to set the Daylight Savings option according to your location (Daylight Savings is also known as Summer/Winter time or CEST/ECT adjustment). Rotate the **Tuning/Seek/Select control** to highlight 'ON' or 'OFF' as required. The asterisk shows the current setting. For example, in the Germany, 'ON' is equivalent to Central European Summer Time (CEST) and 'OFF' is equivalent to Central European Time (CET).



Rotate the **Tuning/Seek/Select control** to highlight the required option and then press the **control** to make the selection.

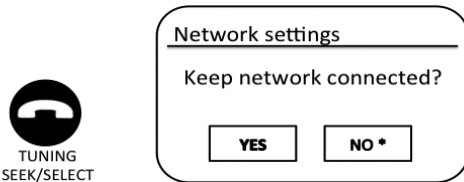

After setting the Keep Connected option, the display will show a list of supported WiFi regional options.

Rotate the **Tuning/Seek/Select control** to highlight the required region (for the European countries, choose 'Europe'), and then press the **control** to make the selection. Perfectpro Rockpro will then scan for available WiFi networks.

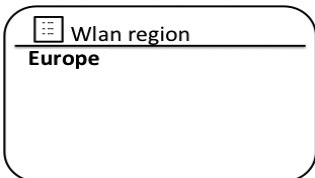

If you plan to use a WiFi connection, you will first need to identify your network in the list of network names presented by the Network Wizard. If no networks are found then you may have to get your wireless router working (please see the instructions supplied with the wireless router) or you may be too far from the router.



When the sound system finds your wireless network, it displays the Network Name (SSID) for the wireless access point on the screen. This is a name that is allocated to the access point in your router by the person who set up the network - for example: 'Wilson' or 'Jame's group'. If the router supports WiFi Protected Setup, then '[WPS]' will be shown in front of the SSID.

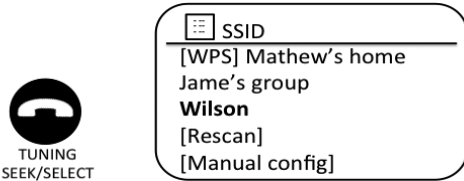

It is possible, and in some locations highly likely, that Perfectpro Rockpro will find more than one wireless network, in which case you should choose which one you need to connect to.

Rotate the **Tuning/Seek/Select control** to see the SSID for each wireless network that has been found. If your network is shown proceed to step 6. If it is not shown then proceed to step 5.

If you make a mistake at any point, use the Back button to go back to the previous screen.

**GB**

If your network is not found, it may be because the router is configured not to broadcast the SSID. You should then use the **Tuning/Seek/Select control** to highlight and select the '[Manual config]' option in order to enter the network details manually. This is described in 'Manual Network Configuration'.

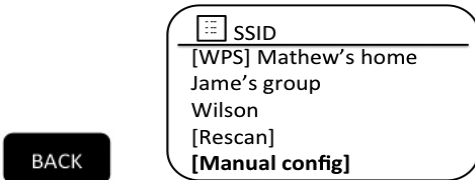

If your network name is being broadcast, and it was not found, then try re-scanning (press the Back button), and if necessary try moving Perfectpro Rockpro to a location closer to your access point / router.

When the SSID for the wireless network you wish to connect to is highlighted on the screen, press the **Tuning/Seek/Select control**. If WiFi Protected Setup (WPS) was indicated, you will see an additional menu at this point, otherwise proceed to step 7.

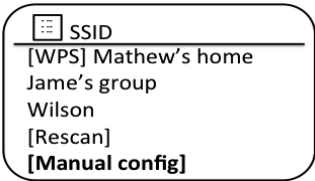

Choose one of the WPS menu options as required for your router (WPS may be via push button, or using an identification number).

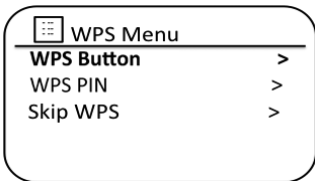

'WPS Button': the display prompts you to press the WPS button on your router and then the **Select control** on the sound system. The two devices should then connect with the encryption key sent automatically to the sound system.

'WPS PIN': the display shows an identification number which you must enter into your router using a web browser (refer to your router's user documentation). You should then press the **Select control** on the sound system.

The two devices should then connect with the encryption key sent automatically to the sound system. 'Skip WPS' - if you wish to enter the encryption key yourself (or if it was previously entered).

If you choose 'WPS Button' or 'WPS PIN' the screen will then show 'Connecting...' and then 'Setup wizard completed'. Press the **Tuning/Seek/Select control** to exit the setup wizard.

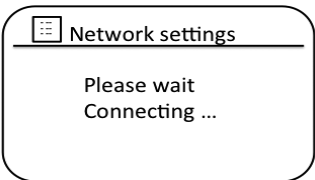

If your network is configured without an encryption key, the screen should say 'Connecting...!', and then 'Setup wizard completed'. Press the **Tuning/Seek/Select control** to exit the setup wizard and show the Main menu. If this is the case then you have successfully connected Perfectpro Rockpro to your network.

If the screen displays 'Key:', it is because the network is using one of the encryption systems: Wired Equivalent Privacy (WEP) or WiFi Protected Access (WPA). You will need to enter the correct WEP or WPA key into the sound system to allow it to communicate with your wireless network. If you do not have the WEP or WPA key, then you should obtain it from the person who set up your network. Some wireless routers may come with an encryption key already set up by the supplier, in which case you should refer to the documentation provided with it. WPA is used here to also include WPA2.

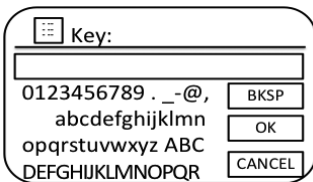

**GB**

WEP keys are 10 or 26 characters long (using 0 - 9, and A - F). Some wireless routers can also use pass-phrases for WEP but these are not supported by the sound system. WPA keys are usually set up using a pass-phrase of between 8 and 63 characters. Perfectpro Rockpro accepts pass-phrases for WPA keys.

To enter the WEP or WPA key, characters are selected and entered using the **Tuning/Seek/Select control**. As you rotate the control, the highlight scrolls through the available characters as well as the three controls on the right. The character currently highlighted will be entered when you press the **Tuning/Seek/Select control**.

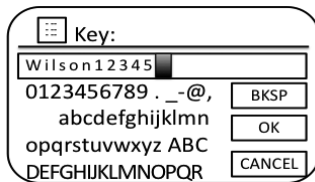

Do this as needed until the complete key has been entered. Remember, WEP keys only use the numbers 0-9 and letters A-F. WPA keys are sensitive to upper and lower case characters. You must enter the key exactly or the sound system will not connect to the network.

The three controls on the right-hand side of the screen have special functions. You can quickly access these by pressing the **Info button** and then using the **Tuning/Seek/Select control** as needed:

- select 'BKSP ' to erase a character just entered (long press to clear);
- select 'OK ' when the complete key has been entered
- select 'CANCEL ' to cancel and re-run the Network Wizard



If a WEP or WPA key has previously been entered for the selected SSID then the display will show 'Key: [Set]'. If you have previously entered a different key, you must clear this by selecting the 'BKSP ' symbol.

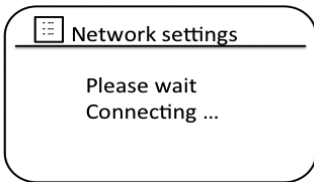

After the final character of the WEP or WPA key has been entered, highlight the 'OK' symbol and press the **Tuning/Seek/Select control**. The screen will show 'Connecting...' and then 'Setup wizard completed'. Press the **Tuning/Seek/Select control** to the exit setup wizard. The sound system should now be able to connect to the network.

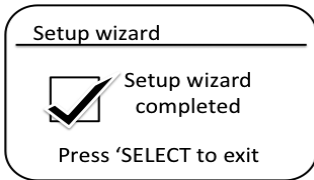

Once you have connected Perfectpro Rockpro to the network (and therefore also to the Internet) it will display the Main menu. Press the **Power button** to put the sound system into Standby/Off mode. It should then display the time as obtained from the Internet. If the time display is not correct for any reason, it can easily be adjusted later, 'Manually setting the clock'.

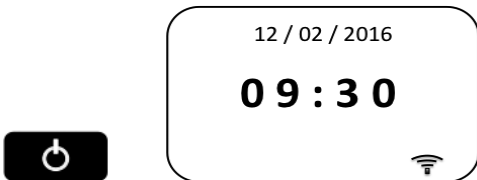

## INTERNET RADIO

### Selecting a radio station by location

Press the **Power button** to switch the sound system on. Then press the **Source button** to select the Internet radio mode display.

SOURCE

Press the **Menu button** to enter the main Internet radio menu. Rotate the **Tuning/Seek/Select control** until 'Station list' is highlighted on the display and then press the control to select the option.

MENU

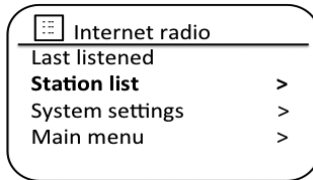

GB

Rotate the **Tuning/Seek/Select control** until 'Stations' is highlighted on the display and then press the **control** to select. Note that the menu may offer one or more local selections based upon the country in which the unit is being used, according to your internet IP address ('United Kingdom' and 'BBC' stations, for example).

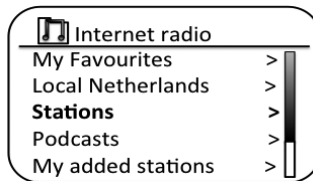

Rotate the **Tuning/Seek/Select control** until 'Location' is highlighted on the display and then press the control to select.

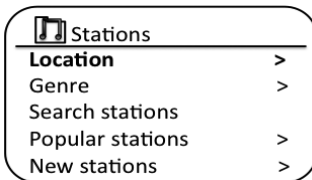

Rotate the **Tuning/Seek/Select control** to scroll through the list of continents. When the desired continent is highlighted press the control to enter your selection.

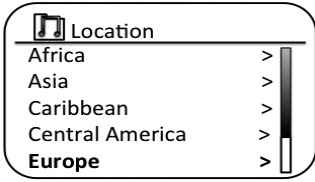

The display will show a list of countries within the chosen continent. If there are many countries shown you can scroll through the list continually in either direction. For example, if the chosen continent was Europe, then to find the Netherlands scroll up from the top of the list to the bottom by turning the **Tuning/Seek/Select control** anti-clockwise. Press the **Tuning/Seek/Select control** to choose the desired country.



You will typically find that you then have the option to select either 'All Stations' or one of a number of categories. The lists are always sorted alphabetically, and long lists will wrap around from top to bottom or bottom to top.

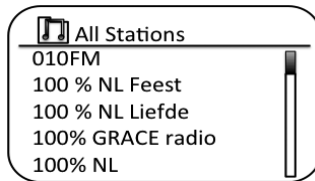
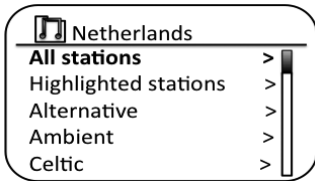

Rotate the **Tuning/Seek/Select control** to highlight your chosen radio station and then press the control to enter your selection. The display will show 'Connecting...' while the sound system connects to the new station. The station should then start playing. Adjust the volume as needed.

## SPOTIFY CONNECT

### Spotify Connect - the basics

Spotify is all the music you'll ever need. Millions of songs available instantly. Just search for the music you love, or let Spotify play you something great. Spotify works on your phone, tablet, computer and home speakers. So you'll always have the perfect soundtrack for whatever you're doing.

Spotify Connect allows your Spotify selections to be played through the radio, remotely controlled from your iPhone, iPad, Android device or any Desktop.

Connect also allows you to transfer the playing of the sound to other Spotify Connect enabled devices under the control of your smart-phone, tablet or any Desktop.

Once your Spotify account has been connected to your radio, you may start Spotify playing from the radio without needing to use the Spotify app.

Spotify Connect compatibility is shown with the following identifier:



**NOTE:** Spotify Connect requires a Spotify Premium subscription.

### Setting up Spotify Connect

For more details about setting up Spotify Connect, please go to [spotify.com/connect](https://spotify.com/connect)

To use Spotify with your Perfectpro Rockpro radio you will need to download the Spotify app and you will need a Spotify Premium account.

The Spotify software is subject to third party licenses found here: [www.spotify.com/connect/third-party-licenses](https://www.spotify.com/connect/third-party-licenses)

## Playing music by Spotify Connect

Simply open Spotify on your Apple iOS / Android device and tap the Spotify Connect icon on the play screen. When the Spotify app has identified other devices that are compatible with Connect, the Connect icon will be shown with a circle. When another device is playing, the Spotify Connect icon will become green. Tapping the Connect icon will show a list of Connect enabled devices and allow remote control of the volume. To select your radio choose Perfectpro Rockpro on the Spotify Connect devices screen. You are now ready to play music through your radio using Spotify Connect.

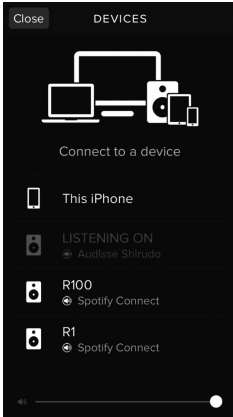

## Controlling Spotify on your radio

The music can be controlled using the controls on your radio as well as by any Spotify enabled device.



## MUSIC PLAYER

### Accessing your audio files via a UPnP server

If your computer is running Windows (XP or Vista), then Windows Media Player version 11 includes a UPnP server which will make your files available to Perfectpro Rockpro. There are other UPnP server solutions available for non-Windows users and for Windows users who may wish to use an alternative (see the preceding page). It is beyond the scope of this instruction book to cover all possible options for UPnP. We explain the use of Microsoft's Windows Media Player here since that will be the first choice for the majority of users.

Rotate the **Tuning/Seek/Select control** until 'Shared media' is highlighted and press the control to select. The sound system will scan for all available UPnP servers. It may take a few seconds for the radio to complete its scan. The radio will display '<Empty>' if no UPnP servers are found.



GB

After scanning, select your UPnP server using the **Tuning/Seek/Select control**. If you are using WMP 11 as the server, Perfectpro Rockpro will then normally display 'Unauthorised - Select to retry' at this stage.

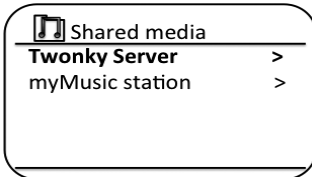

## USB PLAYER

### Using USB memory devices

This section describes how to use your radio to access and playback your audio files via USB memory devices.

USB memory devices plug into the rectangular slot on the right hand side of your radio. Important: Your radio is only designed to work with USB flash memory devices. It is not intended to be connected to hard disk drives or any other type of USB device.

The Prefectpro Rockpro radio has been tested with a range of USB memory devices of up to 128GB capacity. USB memory must use the FAT or FAT 32 filing system in order to operate with your radio. Your radio is unable to play from media formatted using the exFAT or NTFS formats.

It is possible to use SD or SDHC cards for media storage and playback when held in a suitable USB adaptor. However, due to the wide variation of such adaptors, it is not possible to guarantee that all adaptor / card combinations will work in the radio.

Audio formats supported are MP3, WMA, AAC, FLAC and WAV. USB playback does not support files encoded using WMA Lossless, WMA Voice, WMA 10 Professional, nor files of any format, which have DRM protection.

## DAB+ DIGITAL RADIO

### DAB Radio

#### Using DAB mode for the first time

Carefully extend the rod antenna.

Press the **Power button** to switch on the sound system. If the sound system has been used before the last used mode will be selected.



Press the **Source button** as needed so that DAB radio mode is selected on the display.

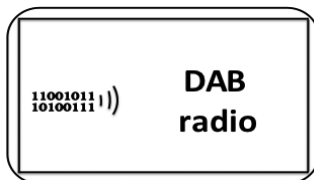

If this is the first time, the display will show 'Scanning'. (If the sound system has been used before the last used station will be selected instead.)

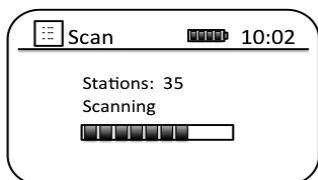

During the scanning process, as new stations are detected the station counter will increase and the stations will be added to the list which is stored in the sound system. The bar graph indicates the progress of the scan.

When scanning is completed the radio will list the stations found (in numeric-alpha order 0...9...A...Z), unless it has previously been tuned to a DAB station.

Rotate the **Tuning/Seek/Select control** to scroll through the list of available DAB radio stations.

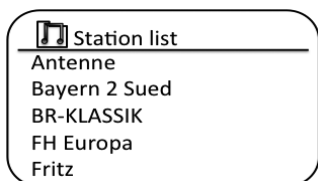

**GB**

Press the **Tuning/Seek/Select control** to select the highlighted station. The display may show 'Connecting...' while the radio re-tunes.

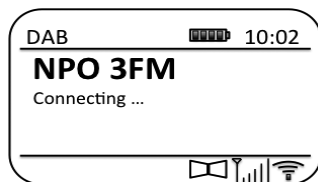

Use the **Volume control** to set the sound level as needed.

If the station list is still empty after the scan the display will show 'Service not available'. If no stations are found it may be necessary to relocate Perfectpro Rockpro to a position giving better reception.

## Selecting a DAB radio station

When playing a DAB radio station, the display normally shows the name of the current station with other related information.

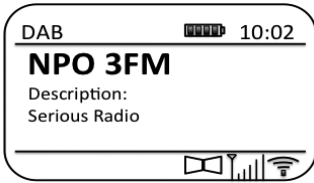

Rotate the **Tuning/Seek/Select control** to access the radio station list and to scroll through the available stations.



Press the **Tuning/Seek/Select control** to select the highlighted station. The display may show 'Connecting...' while the radio re-tunes.

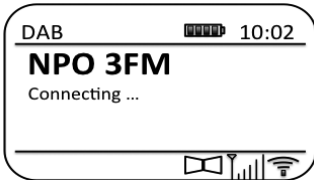

Use the **Volume control** to set the sound level as needed.



**Note:** If the display shows 'Station Not Available' it may be necessary to relocate Perfectpro Rockpro to a position giving better reception. A question mark in front of the station name merely indicates that the station has not recently been detected by the sound system. It may still be available.

## FM RADIO

### Operating in FM mode

Carefully adjust the rod antenna and press the **Power button** to switch on Perfectpro Rockpro.



Press the **Source button** as needed to select FM radio mode.

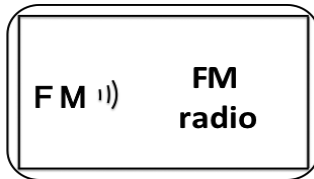

Rotate the **Tuning/Seek/Select control** in a clockwise direction. The displayed frequency will increase. Press the **Tuning/Seek/Select control** to carry out an auto-tune. Your radio will scan up the FM band from the currently displayed frequency and will stop scanning when it finds a station of sufficient strength.

GB

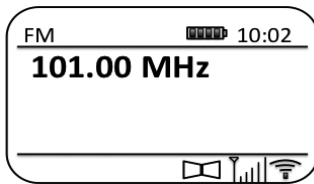

The display will show the frequency of the signal which has been found. If RDS information is available, after a few seconds the display will show the radio station name. If you only hear hiss or interference, simply press the **Tuning/Seek/Select control** to scan further. Perfectpro Rockpro may have found a spurious interference signal.

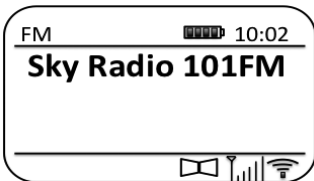

To find more FM stations press the **Tuning/Seek/Select control** to repeat the scan operation. To scan down in frequency, rotate the **Tuning/Seek/Select control** in an anti-clockwise direction first and then press the control. Your radio will scan down the FM band from the currently displayed frequency and will stop scanning when it finds a signal of sufficient strength.

When the end of the waveband is reached Perfectpro Rockpro will recommence tuning from the opposite end of the waveband.

Use the **Volume control** to adjust the sound level as needed.

## PRESETTING RADIOSTATIONS

There are 40 memorypresets. They are used in the same way for each operating mode. The Perfectpro Rockpro has the unique function of Preset + and Preset – This enables you to quickly zap through your whole preset list.

When performing a Factory Reset the whole Preset memory of the radio will be emptied.

To store radio stations into 40 memory presets by using **Preset button**.

Press the **Power button** to switch on Perfectpro Rockpro.

Tune to the required radio station as previously described.

To store the station as a preset station, press and hold the **Preset button** until the display shows a preset menu 'Save to Preset'.

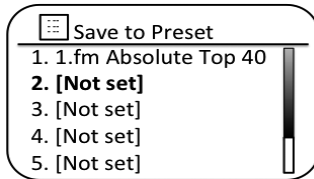

Rotate the **Tuning/Seek/Select control** to the desired preset number until it is highlighted. Press the **Tuning/Seek/Select control** to confirm and the display shows 'Preset Stored'. The station will be stored under the chosen preset button. Repeat this procedure as needed for the remaining presets.



Stations which are already stored in the presets may be over written by following the above procedure.

Note: The radio station presets are retained in memory when the sound system is switched off and disconnected from the mains supply.

## Recalling a preset radiostation

Press the **Power button** to switch on Perfectpro Rockpro



Select the required operating mode using the **Source button**.



You can briefly press the **Preset -/Skip Backward button** to recall the previous one preset station. For example, if you are playing P2, the **Preset -/Skip Backward button** will recall the P1 station if it exists.



**Note:** If the P1 station is not existing in the preset menu, the sound system will directly search for the previous available station in the list, then play.

**Note:** If there is no available station in the preset list, the sound system will display a pop-up screen with an announcement "Preset empty".

or you can briefly press the **Preset +/Skip Forward button** to recall the next one preset station in the list. For example, if you are playing

P2, the **Preset +/Skip Forward button** will recall the P3 station if it exists.



**Note:** If the P3 station is not existing in the preset menu, the sound system will directly search for the next available station in the list, then play.

**Note:** If there is no available station in the preset list, the sound system will display a pop-up screen with an announcement "Preset empty".

Or press and release the **Preset button** until the display shows the "Recall from Preset" screen.

Use the **Tuning/Seek/Select control** to scroll through the preset list until you reach the preset you want to select. Press and release the **Tuning/Seek/Select control** to select the preset.

## BLUETOOTH

The Bluetooth mode on your sound system allows you to play audio, play sound from video files and stream music from Bluetooth capable devices such as your mobile phone, computer, tablet etc. through your Perfectpro Rockpro's loudspeakers.

### Connecting Bluetooth devices

The sound system allows to be connected to one Bluetooth device via Bluetooth connection.

Ensure that the Bluetooth capability on your phone, tablet or PC is enabled. You may need to refer to the user documentation for your device, since the method will vary with each device.

Press the **Power button** to switch on the Prefectpro Rockpro sound system.



Press the **Source button** on your sound system until the Bluetooth is selected.



Press the **Menu button** to enter Bluetooth menu;

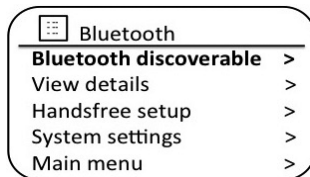

Press the **Tuning/Seek/Select control** to select "Discoverable" and press the **control** to start enter Bluetooth discovery mode.

The Perfectpro Rockpro sound system will immediately enter discovery mode by flashing its Bluetooth icon, and showing "Bluetooth Discoverable", "Please connect with a device to: Perfectpro Rockpro" on the display.



Using the Bluetooth settings of your phone, tablet or PC direct it to search for 'discoverable' devices. After a few seconds, you should see a device named 'Perfectpro Rockpro'. Just occasionally it may take longer for the sound system to be found by your device.

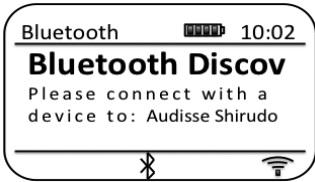

Select 'Perfectpro Rockpro' to cause your phone, tablet or PC to pair with your sound system and to establish a connection.

Once the connection is established, the Bluetooth icon on the LCD will stop flashing and will remain on. A message will be displayed briefly confirming and followed by a display with the name of the connected device.

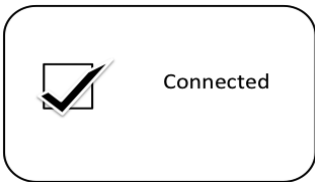

**GB**

You can now begin playing music from your smart-phone, tablet, etc.



Some Bluetooth devices may require a 'Passkey' (an authentication key) in order to establish a link between devices. A passkey is similar to a password, although you only need to use the passkey once to establish a link. If your device asks for a passkey to be able to pair with your radio then enter a code of 0000 (four zeroes).

## ANSWERING INCOMING PHONE CALL

The Hands Free Calling feature allows you to answer an incoming phone call when the sound system has been connecting to a Bluetooth mobile phone.

Press the **Tuning/Seek/Select control** (Phone icon) on the right to pick up an incoming call.



TUNING  
SEEK/SELECT

Speak towards the microphone (MIC) located bottom side of the radio. Adjust the conversation volume by rotating the **Volume control**. A lower volume setting can reduce a possible echo in the phone conversation.



VOLUME  
EQUALIZER

Press the **Tuning/Seek/Select control** again to hang up the phone call.

Note: The volume of ring tone will be increased to maximum after the phone rings for about 10 seconds.

Note: The ringtone of iPhone will be streamed to the radio via Bluetooth. But because of Android system, the ringtone of Android phone or other phones will only be sounded on the mobile.

## AUX INPUT

**WARNING: Never use the AUX-IN socket in rainy or moist conditions to prevent moist from entering the radio. Keep the rubber cover well closed under these conditions.**

A 3.5mm **Auxiliary Input** socket located on the right hand side of Perfectpro Rockpro is provided for connecting the audio signal from an external audio source such as an MP3 or CD player.

Connect a stereo lead from the headphone output of your MP3 or CD player to the Aux In socket located at the rear of the sound system. Typically this lead will have a 3.5mm stereo plug at both ends.

Switch on Perfectpro Rockpro by pressing the **Power button** briefly.



Press the **Source button** until AUX in mode is shown on the display.



Press the 'play' on the connected audio device. If you are using its headphone output for the connection, set its volume control to a level of somewhere between two-thirds and maximum (the objective is to get a strong audio signal but without too much distortion). Then adjust the volume on the sound system as required. Note, if using an iPod as the sound source, you may need to set its output to maximum to get an adequate audio signal level.

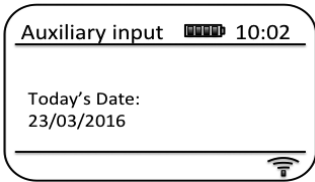

After use, disconnect your player in order to listen to Perfectpro Rockpro conventionally.

**GB**

## EQUALIZER FUNCTION

The sound on Perfectpro Rockpro can be adjusted to suit your personal taste for the material that you are listening to. The Perfectpro Rockpro has a range of equaliser modes. Alternatively you may set the treble and bass levels to your own preferences which can be accessed from the My EQ menu item.

Press the **Power button** to switch on your radio. Access the menu for the current mode by pressing the **Menu button**.



Rotate the **Tuning/Seek/Select control** until 'System settings' is highlighted on the display. Press the **control** to enter the system settings menu.

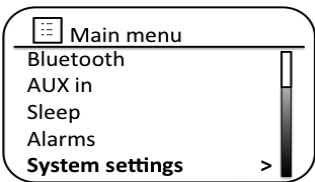

Rotate the **Tuning/Seek/Select control** until **'Equaliser'** is highlighted on the display. Press the **control**.

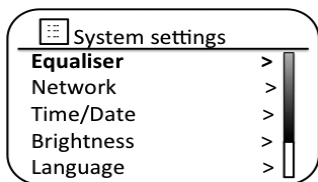

Rotate the **Tuning/Seek/Select control** to cycle through and highlight the various modes. Press the **control** to confirm your selection.

a - 'Normal (Flat)'

d - 'Movie'

g - 'News'

b - 'Jazz'

e - 'Classic'

h - 'My EQ'

c - 'Rock'

f - 'Pop'

## SETTING THE ALARM CLOCK

Perfectpro Rockpro has two separate alarms which can be set to wake you to either the radio or a buzzer alarm. In the event of a power interruption Perfectpro Rockpro has built in memory that will retain your alarm settings.

Important note: In Standby mode the alarm function can only be used when the radio is operated on AC power. In Standby mode on battery power the radio will turn off fully after 30 seconds (battery power save mode) and will not be turned on by the alarm function/settings.

Ensure that the time is set correctly before setting the alarms.

With Perfectpro Rockpro switched on, press the **Menu button** to access the menu for the current mode. Rotate the **Tuning/Seek/Select control** until 'Main menu' is highlighted on the display. Press the **control** to enter the 'Main menu'.

Rotate the **Tuning/Seek/Select control** until 'Alarms' is selected on the display. Press the **control** to see the current alarm settings. If no change is required, press the **Menu** or **Back buttons** to exit.

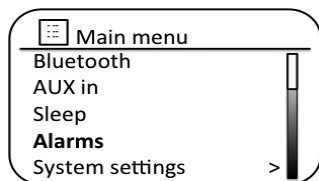

Rotate the **Tuning/Seek/Select control** until the desired alarm (1 or 2) is highlighted on the display. Press the **control** to enter alarm setup.

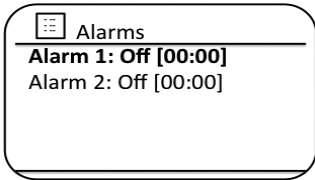

Rotate the **Tuning/Seek/Select control** until 'Time' is highlighted on the display. Press the **control** to adjust the alarm time.

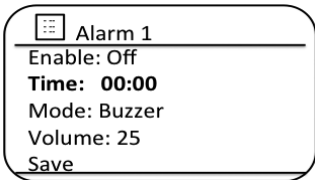

**GB**

Rotate the **Tuning/Seek/Select control** to choose the alarm hour. Press the **control** to confirm the setting.

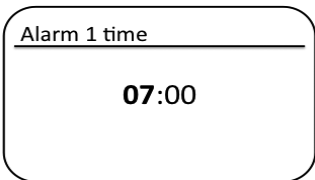

Rotate the **Tuning/Seek/Select control** to choose the alarm minute. Press the **control** to confirm the setting. The display will then return to the alarm setting menu. If the sound system has been set to use a 12 hour clock format, there will also be an option here for setting AM or PM for the alarm time.

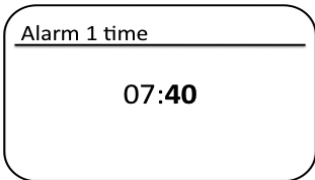

Rotate the **Tuning/Seek/Select control** to highlight 'Enable' and press the control. The display will show the Frequency options for the alarm. The alarm frequency options are as follows: 'Off' - the alarm will be disabled 'Daily' - the alarm will sound everyday 'Once' - the alarm will sound once 'Weekends' - the alarm will sound only at weekends 'Weekdays' - the alarm will sound on weekdays only. Rotate the **Tuning/Seek/Select control** to choose the required alarm frequency option. Choosing Off will disable the alarm. Press the control to confirm the selection. If you choose to set the alarm to Once you will also need to set the date using the **Tuning/Seek/Select control**.

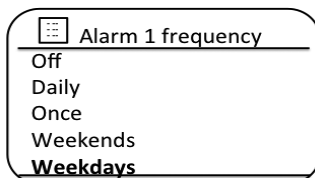
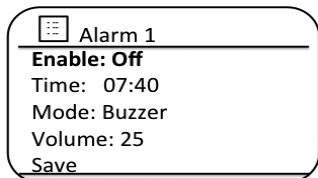

The alarm can be set to buzzer, Internet radio, DAB radio or FM radio. For whichever radio mode is selected, the radio alarm may be set to any of the stations, which have been stored as presets or to the station most recently listened to. Rotate the **Tuning/Seek/Select control** to highlight the current 'Mode' option for the alarm, then press the **control** if you wish to change it. Rotate the **Tuning/Seek/Select control** to highlight either 'Buzzer' or the required radio mode. Press the **control** to confirm the selection.

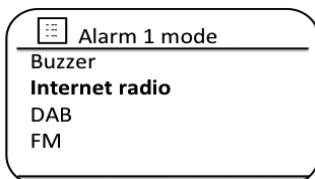
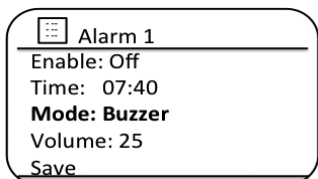

If setting the alarm to a radio option, rotate the **Tuning/Seek/Select control** to highlight the 'Preset:' option then press the **control** if you wish to change it. Choose from either the radio station 'Last listened' to, or from the presets 1 - 40. Scroll to the chosen option and press the **control** to confirm the selection. Note that you can only set the alarm to use a preset which has already been stored.

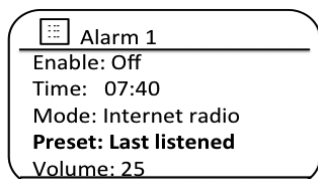

Rotate the **Tuning/Seek/Select control** until the 'Volume:' option is highlighted on the display and press the **control** if you wish to change it. The sound system uses the saved volume setting for each alarm when it sounds. Rotate the **control** to set the required volume and then press the **control** to confirm the setting.

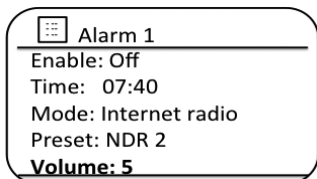
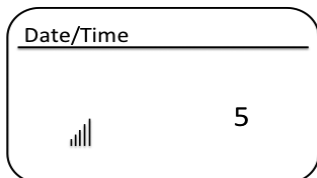
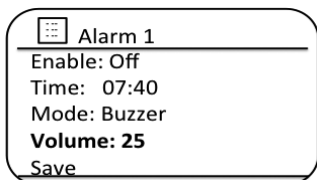

In order to store the alarm settings rotate the **Tuning/Seek/Select control** until 'Save' is highlighted. Press the **control** to store the alarm settings. Your radio will show 'Alarm saved' and will then go back to the list of alarms with the new alarm setting shown in the display. If you decide not to save the settings, press the **Back button**. The display will show 'Save changes' with a 'YES' or 'NO' option. Rotate the **Tuning/Seek/Select control** to choose 'NO' and then press the **control**. 'Alarm not saved' will show on the display. Active alarms are shown using small alarm indicators at the bottom of the playing displays and on the clock display when in standby.



**Note:** If you make a mistake at any point while setting the alarms, use the **Back button** to go back to the previous screen.

## FACTORY RESET

If you wish to completely reset Perfectpro Rockpro to its initial state this may be performed by following this procedure. By performing a factory reset, all user entered settings will be erased.

Access the menu for the current mode by pressing the **Menu button**. Rotate the **Tuning/Seek/Select control** to highlight the 'Main menu' option, then press the **control** to select.



Rotate the **Tuning/Seek/Select control** until 'System settings' is highlighted and then press the **control** to select.

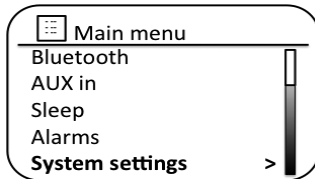



Rotate the **Tuning/Seek/Select control** until '**Factory Reset**' is highlighted and then press the control. Rotate the **Tuning/Seek/Select control** and highlight '**YES**' to proceed. If you do not wish to carry out a system reset, highlight '**NO**' and then press the **control**. The display will revert to the previous menu.

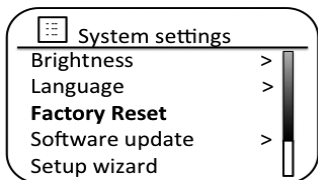

With '**YES**' highlighted, press the **Tuning/Seek/Select control**. A full reset will be performed and the sound system will restart as if first plugged in. The DAB stations list together with any preset stations will be erased and your wireless network connection details will be lost. All configuration settings will be restored to their defaults, the clock and alarms will be reset.

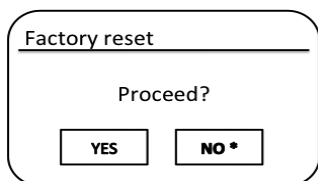

**GB**

In case of malfunction for any reason, reset the product as described above to resume normal operation. It may be necessary in some cases to disconnect the mains power, then reconnect power after 10 seconds.



In case of malfunction due to electrical fast transient (burst), reset the product as above (reconnection of the power source may be required) to resume normal operation.

Under the environment with Conducted Immunity disturbance / Radiated Immunity, the sample may malfunction. It will automatically recover to normal when the Conducted Immunity disturbance / Radiated Immunity stopped.

## CHARGING A MOBILE PHONE

The USB socket on the right hand side can provide DC power of 5V/0.5A for charging a mobile phone. Connect the mobile phone to the USB socket with an appropriate cable (not included with Perfectpro Rockpro). The USB power is available in all the operating modes and including standby mode. Refer to the user manual or the manufacturer of the mobile phone to verify if it supports charging from an USB power.

Warning: Never use the USB socket in rainy or moist conditions to prevent moist from entering the radio and so to prevent potential short circuit. Always keep the rubber cover well closed under these conditions.

It is recommended to use AC power while charging a mobile phone via USB socket. On battery power it is also possible to charge a mobile phone from the USB socket, however using battery power to charge a mobile phone will consume much energy from the battery and so drain the battery fast.

## UNDOK APP

The Perfectpro Rockpro supports remote control from Apple iPhone, iPad and Android using the UNDOK app. The apps are available in Apple's app store and Google's android play.

The UNDOK app allows you to:

- Control all the modes of the Perfectpro Rockpro, including internet radio, Spotify, Media Player, USB playback, DAB, FM, Bluetooth and AUX-In;
- Adjust the volume level of current playback;
- Setting EQ for various audio presets;
- Setting Sleep timer;
- Editing the displayed name of the Prefectpro Rockpro.

## ADDITIONAL METAL TELESCOPIC ANTENNA

You can use this as an alternative antenna for your radio in areas or locations where the radio signal (FM/DAB/DAB+) is weak to very weak.

**ATTENTION: The standard antenna on the radio is flexible. The metal antenna is not flexible or bendable and should be used with care. Breaking or bending antennas is not covered by warranty.**

Installing: Carefully screw off the standard exible antenna. First carefully loosen the antenna with an open-end-wrench (size 14) – turn counter clockwise. Carefully screw on the metal telescopic antenna and softly tighten it with an open-end wrench key (size 14) – turn clockwise.

**ATTENTION: do not use too much force when fixing the antennas as this can damage the screw threat of the antennas or make it break off.**

## WARRANTY

This radio has a 2 year limited warranty.

**WARNING!** Warranty becomes void once the radio cabinet has been opened or any modifications or alterations to the radio have been made!

The terms of the warranty of this radio do not cover the following:

- Damage caused by misuse, abuse, neglect, alterations, accidents or unauthorized repair.
- Normal wear and tear.
- Breaking or bending of the metal telescopic antenna.
- Product with removed or defaced serial numbers.

Never open the device casing. The manufacturer will not accept any liability for damage resulting from improper handling. The type plate is located on the bottom of the device.

## SPECIFICATIONS

### Power Requirements

AC: 230 volts AC, 50Hz only

Built-in Lithium Polymer Battery: 11.1V, 4000mAh

### Frequency Coverage

FM 87.5 - 108MHz

DAB 174.928 - 239.200 MHz

### Connectivity

WiFi Dual modes to support 2.4GHz and 5GHz WiFi system 802.11b and 802.11g supported with WEP and WPA/WPA2 encryption compatible with 802.11n routers which offer mixed mode support for 802.11b/g. 2400-2483.5MHz, 5150MHz-5350MHz, 5470MHz-5725MHz

Bluetooth Version 4.1 supports Bluetooth profiles A2DP and AVRCP 2400-2483.5MHz, MAX power <20dBm

### Circuit feature

Loudspeaker	2 x 76 mm
Output Power	2 x 15 Watts
Aux In socket	3.5mm, stereo
Aerial System	WiFi Built-in antenna DAB aerial FM aerial

The company reserves the right to amend the specifications without notice.



If at any time in the future you should need to dispose of this product please note that : Waste electrical products should not be disposed of with household waste. Please recycle where facilities exist. Check with your Local Authority or retailer for recycling advice. (Waste Electrical and Electronic Equipment Directive)



Restriction in the 5GHz band:

According to Article 10 (10) of Directive 2014/53/EU, the packaging shows that this radio equipment will be subject to some restrictions when placed on the market in Belgium (BE), Bulgaria (BG), the Czech Republic (CZ), Denmark (DK), Germany (DE), Estonia (EE), Ireland (IE), Greece (EL), Spain (ES), France (FR), Croatia (HR), Italy (IT), Cyprus (CY), Latvia (LV), Lithuania (LT), Luxembourg (LU), Hungary (HU), Malta (MT), Netherlands (NL), Austria (AT), Poland (PL), Portugal (PT), Romania (RO), Slovenia (SI), Slovakia (SK), Finland (FI), Sweden (SE), the United Kingdom (UK), Turkey (TR), Norway (NO), Switzerland (CH), Iceland (IS), and Liechtenstein (LI). The WLAN function for this device is restricted to indoor use only when operating in the 5150 to 5350 MHz frequency range.





La marque et les logos Bluetooth® sont enregistrés comme des marques déposées et détenues par Bluetooth SIG, Inc. et tout usage de ces marques se fait sous licence.



**AVERTISSEMENT!**

**LA GARANTIE PREND FIN LORSQUE LE BOITIER DE LA RADIO A ETE OUVERT OU LORSQUE DES MODIFICATIONS ONT ETE APORTEES A LA RADIO. N'OUVREZ JAMAIS LE BOITIER DE L'APPAREIL. LE CONSTRUCTEUR N'ACCEPTERA AUCUNE RESPONSABILITÉ POUR UN DOMMAGE RESULTANT D'UNE MAUVAISE UTILISATION. LA PLAQUE SIGNALÉTIQUE EST SITUÉE AU-DESSOUS DE L'APPAREIL.**

## COMMANDES

### Vue d'ensemble des boutons

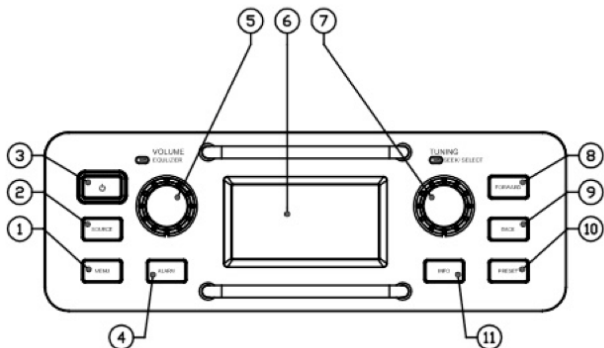

- |                                |   |
|--------------------------------|---|
| 1. Menu Info                   | 7. Bouton de fréquences / Recherche / Sélection / Téléphone |
| 2. Source                      | 8. Présélection + / Piste suivante                          |
| 3. Touche ON/OFF               | 9. Présélection - / Piste précédente                        |
| 4. Retour en arrière           | 10. Présélection / Play /Pause                              |
| 5. Volume / Contrôle equalizer | 11. Info  |
| 6. Ecran LCD                   |   |

### Vue de face

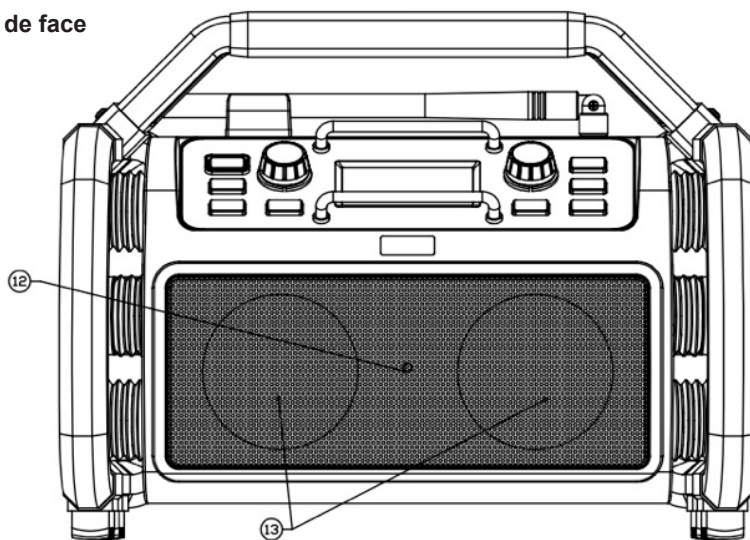

12. LED Bluetooth connecté

13. Haut-parleurs

## COMMANDES

Vue du haut

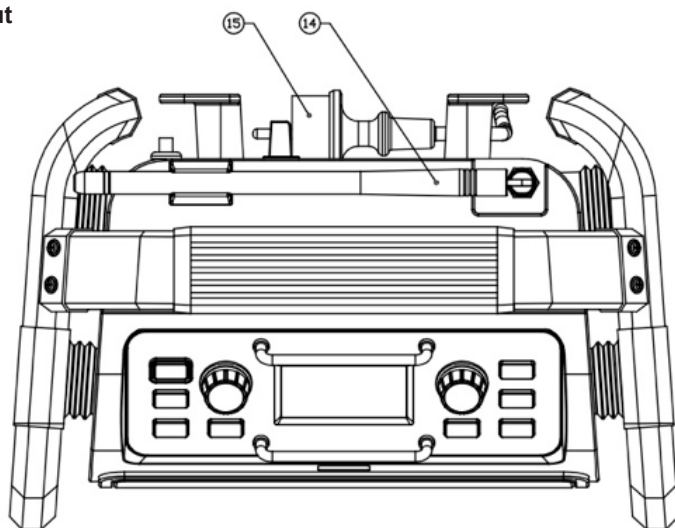

14. Antenne souple  
(seulement requis pour les modes FM et DAB)

14. Cordon d'alimentation secteur

Vue du dessous

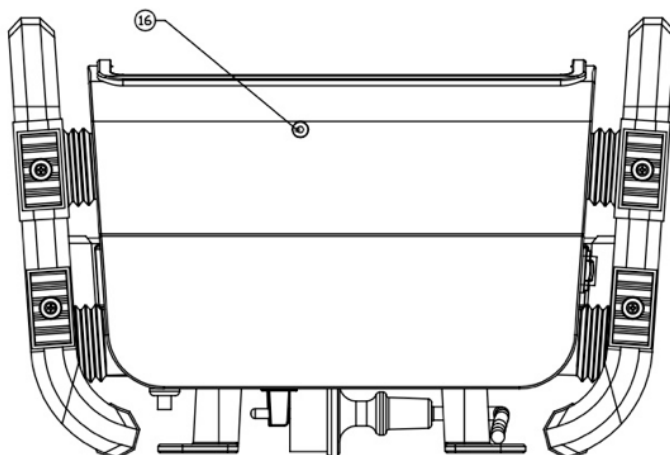

16. Microphone



## COMMANDES

Vue de côté

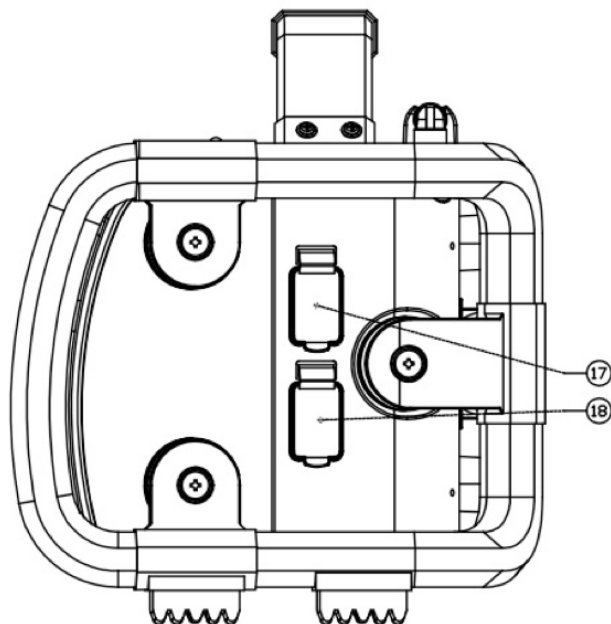

17. Prise Aux-in

18. Entrée USB pour lecture de fichiers musicaux et sortie USB pour recharger un téléphone.

F

## CONSIGNES DE SÉCURITÉ IMPORTANTES

1. Lisez ces consignes.
2. Conservez ces consignes.
3. Respectez les avertissements.
4. Suivez toutes les instructions.
5. Nettoyez cet appareil uniquement avec un chiffon sec.
6. Ne couvrez pas les orifices de ventilation de l'appareil. Installez l'appareil en vous référant aux instructions du mode d'emploi.
7. N'installez pas l'appareil près de sources de chaleur, comme un radiateur, conduit d'air chaud, poêles ou tout autre appareil (en incluant les amplificateurs) produisant de la chaleur.
8. Utilisez seulement des cordons/accessoires précisés par le fabricant.
9. Utilisez seulement avec le chariot, le support, le trépied, la console ou la table précisés par le fabricant ou vendus avec l'appareil. En utilisant un chariot, faites attention en déplaçant la combinaison chariot/appareil pour éviter de vous blesser en cas de chute.
10. Débranchez cet appareil pendant les orages ou lorsque vous ne l'utilisez pas pendant de longues périodes.
11. Confiez toutes les réparations à du personnel de réparation qualifié. La réparation est requise si cet appareil a été endommagé de quelque manière que ce soit, par exemple si le cordon d'alimentation ou la fiche ont été endommagés, si du liquide a été renversé ou si des objets sont tombés sur l'appareil, si l'appareil a été exposé à la pluie ou à de l'humidité, s'il ne fonctionne pas correctement ou s'il est tombé.
12. Pour réduire les risques de feu ou de choc électrique, n'exposez pas cet appareil à la pluie ou à de l'humidité en cas d'utilisation qui ne se ferait pas sur batterie.
13. Ne retirez pas le couvercle, il y a des pièces non démontables par l'utilisateur.
14. Aucune flamme nue doit être placée sur l'appareil.
15. Pour l'utilisation en extérieur, pour éviter un choc électrique, utilisez la radio uniquement sur batterie lorsqu'il pleut ou que le temps est humide. Pour éviter un choc électrique, si le système son a été exposé à la pluie ou à l'eau, l'adaptateur et la prise doivent être minutieusement essuyés avant d'être utilisés à nouveau sur courant secteur.
16. La prise de courant doit être à proximité de l'appareil et facile d'accès en cas d'urgence. Pour couper le courant de l'appareil, débranchez simplement l'appareil de la prise de courant.
17. La plaque signalétique est située au-dessous de l'appareil.
18. Cet appareil est muni d'une protection contre les projections d'eau (IP65) et en mode alimentation sur batterie seulement.
19. En cas de dysfonctionnement dû à une décharge électrostatique ou une coupure de courant rapide, retirez la prise et reconnectez la radio sur la prise de courant.
20. Cet appareil doit être utilisé en climat modéré.
21. Pour éviter d'endommager l'audition, ne pas écouter à volume élevé pendant de longues périodes.



## SOURCE D'ALIMENTATION

### UTILISATION SUR SECTEUR

1. Avant d'insérer la fiche du cordon d'alimentation de la radio dans une prise de courant secteur, assurez-vous que la tension du courant secteur soit correcte.
2. N'utilisez jamais la fiche du cordon d'alimentation de la radio dans des conditions pluvieuses ou humides afin d'éviter un court-circuit ou d'empêcher l'humidité de pénétrer dans la radio. Dans ces conditions, gardez les protections en caoutchouc bien fermées.

#### REMARQUE:

A n de déconnecter la radio du courant secteur, la fiche du cordon d'alimentation doit être retirée entièrement de la prise de courant. La fiche et le cordon d'alimentation doivent rester accessibles à tout moment.

En cas de perturbations provoquées par une décharge électrostatique ou une pointe de tension, la fiche du cordon d'alimentation de la radio doit être retirée de la prise de courant et les piles doivent être déconnectées un bref instant.

### UTILISATION SUR BATTERIE LITHIUM ET CHARGE

#### **REMARQUE CONCERNANT LA PREMIÈRE UTILISATION : AVANT D'UTILISER L'Prefectpro Rockpro POUR LA PREMIÈRE FOIS, COMMENCEZ TOUJOURS PAR CHARGER COMPLÈTEMENT LA BATTERIE LITHIUM.**

L'Prefectpro Rockpro peut être utilisée sur la batterie Lithium intégrée. Pendant l'utilisation sur piles, le niveau approximatif de la batterie sera signalé par l'icône batterie constitué de 4 segments dans le coin supérieur droit de l'écran LCD. Lorsque le niveau de la batterie est très faible, l'icône « vide » commencera à clignoter. Dans ce cas de figure, la batterie doit être rechargée aussi vite que possible pour permettre une utilisation normale de l'Prefectpro Rockpro.

Le temps de charge de la batterie pour passer de vide à pleine est d'environ 6 à 7 heures (à température ambiante et en mode Standby). L'Prefectpro Rockpro peut être aussi bien chargée en mode Standby (mode veille) qu'en mode On lorsque l'appareil diffuse de la musique. Lorsque l'appareil diffuse de la musique, le temps de charge peut-être plus long qu'une mode Standby. Lorsque l'appareil est en charge, les segments de l'icône de la batterie s'animeront.

**Pour raison de sécurité supplémentaire, l'Prefectpro Rockpro ne commencera pas le processus de charge si la batterie est déjà pleine ou presque pleine.**

## MODE ECONOMIE D'ENERGIE

Lorsque l' Perfectpro Rockpro est utilisée sur batterie, et mise en mode veille, l' Perfectpro Rockpro s'éteindra complètement après 30 secondes. Cela pour éviter que la batterie se décharge complètement en mode veille.

Lorsque la radio est rallumée en appuyant sur le bouton de mise en marche, la radio doit recommencer entièrement et le doit également se reconnecter au réseau WiFi. La radio tentera tout d'abord de se reconnecter au dernier réseau WiFi utilisé. Cela peut prendre jusqu'à une minute.

Lorsque l'Perfectpro Rockpro est utilisée sur courant AC et mise en mode veille, la radio restera en mode veille (affichage date et heure) et pourra rester connectée au réseau WiFi.

Remarque: En mode Standby la fonction alarme peut seulement être utilisée lorsque la radio est utilisée sur alimentation secteur. En mode Standby (mode veille) et en utilisation sur batterie, la radio ne sera pas allumée par la fonction alarme/les réglages.

**REMARQUE SUR LE TEMPS D'UTILISATION SUR BATTERIE:** Le durée d'utilisation sur batterie dépend de plusieurs facteurs tels que : le niveau de volume sélectionné, le type de musique écouté ( la musique riche en basses consomme davantage d'énergie), la source de musique sélectionnée, le réglage EQ sélectionné, la température ambiante et l'âge de la batterie. En fonction de ces variables, un temps d'utilisation compris entre 12 et 16 heures peut être atteint à un niveau de volume moyen.

**REMARQUE:** Lorsque vous utilisez la radio sur batterie et que le niveau de la batterie est vraiment faible, le son peut être distordu à un volume plus élevé et la connexion WiFi peut devenir instable.

**REMARQUE SUR LA VIE DE LA BATTERIE LITHIUM:** Si l'Perfectpro Rockpro n'est pas utilisée pendant une longue période, commencez toujours par charger complètement la batterie. La durée de vie optimale de la batterie intégrée sera atteinte en rechargeant complètement la batterie après chaque usage de l'Perfectpro Rockpro, même si elle n'est que partiellement déchargée. La durée de vie de la batterie sera amoindrie si la batterie est laissée longtemps déchargée.

### **AVERTISSEMENT:**

Ne tentez pas de remplacer ou réparer la batterie lithium intégrée. Si vous avez des doutes concernant la batterie lithium intégrée, veuillez contacter le département service client pour plus d'assistance.

### **AVERTISSEMENT:**

Danger d'explosion si la batterie est remplacée de façon incorrecte. N'exposez pas la batterie à une chaleur excessive telle que le soleil, le feu ou autre. La batterie ne doit pas être jetée avec les déchets ménagers et ne doit pas être incinérée. Elle doit être apportée à un centre de recyclage.



## Informations de sécurité concernant la batterie interne rechargeable Lithium-polymère

La batterie rechargeable intégrée au Lithium-polymère utilisée dans cet appareil peut fournir de l'énergie pendant une longue période. Cependant même les batteries au Lithium-polymère atteignent un point où elles ne peuvent plus être rechargées. Si la batterie ne se recharge toujours pas après plusieurs tentatives, il est possible qu'elle n'ait plus d'énergie. Veuillez alors contacter **service@prefectpro.eu** pour les informations concernant la réparation.

Cependant si vous ne souhaitez pas que nous remplacions la batterie, vous devrez recycler les batteries et appareils usagés selon les lois et les règles en vigueur dans votre région. Vous pouvez en plus contacter votre distributeur électronique local ou un centre de recyclage.

### Précautions à l'attention de l'utilisateur

Vérifiez que la température de la pièce est comprise entre 0°C – 35° C (32° - 95° Fahrenheit) avant de charger la batterie.

Ne tentez pas de démonter la protection en plastique ou quelque partie de l'appareil que ce soit puisque le matériel situé à l'intérieur peut-être toxique et peut endommager la peau ou les vêtements.

Ne percez pas, n'écrasez pas, ne modifiez pas, ne jetez pas la batterie et ne lui causez pas de choc particulier. En effet la batterie utilisée dans cet appareil peut risquer de s'enflammer, présenter un risque d'explosion ou de brûlure chimique en cas de mauvais traitement.

Ne laissez pas la batterie, ne la chargez pas et ne l'utilisez pas dans une voiture sous une exposition directe du soleil, près d'un feu ou d'une source de chaleur.

N'immergez pas et ne jetez pas la batterie dans l'eau/dans la mer, ne la mouillez pas.

N'utilisez pas la batterie si elle vous semble anormalement chaude, décolorée ou déformée ou si vous détectez des conditions anormales lorsque vous l'utilisez, la rechargez ou la stockez.

Ne laissez pas une batterie en charge sans surveillance. Gardez la batterie éloignée des bébés et des enfants.

### Instructions visant à prévenir les abus raisonnablement prévisibles

Une batterie incorporée dans un appareil et une batterie ainsi que ses composants associés (y compris les piles et les générateurs d'électricité) doivent être construits de telle sorte qu'une défaillance de la protection contre un choc électrique ou un incendie (par exemple, une fuite de produits chimiques inflammables provoquant un incendie ou des dommages à l'isolation) soient improbables, compte tenu de toutes les conditions raisonnablement prévisibles. Le cas échéant, cela inclut les conditions extrêmes spécifiées par le fabricant, telles que :

- Températures extrêmement hautes ou basses auxquelles une batterie peut être soumise pendant l'utilisation, le stockage ou le transport ;
- Basse pression atmosphérique à haute altitude.

Lorsque la mise en place de dispositifs ou de designs sécuritaires d'une batterie ou d'un équipement n'est pas raisonnablement pratique compte tenu de la nature fonctionnelle de la batterie ou de l'équipement contenant une batterie, des mesures de protection instructives conformes à la clause F.5 doivent être prévues pour protéger la batterie contre les conditions extrêmes ou les abus de l'utilisateur. Les exemples à prendre en considération sont les suivants

- Remplacement de la batterie par un type de batterie incorrect qui peut faire échouer une mesure de protection (par exemple, dans le cas de certains types de batteries au lithium) ;
- La destruction d'une batterie par le feu ou dans un four chaud, ou la découpe mécanique d'une batterie, qui peut entraîner une explosion ;
- Laisser une batterie dans un environnement à température extrêmement élevée qui peut entraîner une explosion ou la fuite d'un liquide ou d'un gaz inflammable ;

- Une batterie soumise à une pression d'air extrêmement basse qui peut entraîner une explosion ou la fuite d'un liquide ou d'un gaz inflammable.

## PREMIÈRE UTILISATION

### Installation en utilisant l' assistant de réglages

Placez l' Perfectpro Rockpro sur une surface plane. Insérez la fiche du cordon d'alimentation dans une prise de courant.

**IMPORTANT:** Afin de déconnecter la radio du courant secteur, la fiche du cordon d'alimentation doit être retirée entièrement de la prise de courant. La fiche et le cordon d'alimentation doivent rester accessibles à tout moment.

En cas de perturbations provoquées par une décharge électrostatique ou une pointe de tension, la fiche du cordon d'alimentation de la radio doit être retirée de la prise de courant et les piles doivent être déconnectées un bref instant.

Lorsque vous alimentez la radio, l'écran s'allumera.



Après quelques secondes, la radio entrera en mode veille et l'écran affichera '00:00' comme montré ci-dessous.

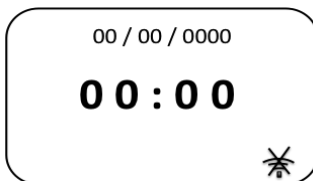

Pour continuer à régler les options de l' Perfectpro Rockpro, appuyez sur le **bouton de Mise en marche**. Si c'est la première fois que vous utilisez l' Perfectpro Rockpro (ou après une réinitialisation Réglages d'usine), l'écran affichera 'Setup wizard' et 'YES' sera illuminé à l'écran.



Appuyez sur le **bouton de Fréquences/Recherche/Sélection** pour sélectionner 'YES' (OUI) et pour commencer les réglages de l'Prefectpro Rockpro.



Le Menu des langues sera affiché à l'écran pour que vous puissiez choisir votre langue préférée. L' Prefectpro Rockpro affichera par défaut tous les messages et les menus en anglais.

Tournez le **bouton de Fréquences/Recherche/Sélection** jusqu'à ce que la langue souhaitée soit illuminée à l'écran. Appuyez sur le **bouton de Fréquences/Recherche/Sélection** pour choisir l'option de la langue choisie. Le réglage suivant, à savoir le réglage de la date et de l'heure, s'affichera à l'écran dans la langue que vous venez de choisir.

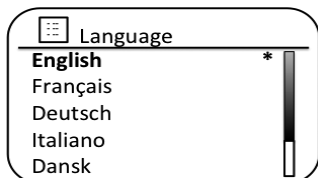

F

Ensuite, il s'agit de choisir la façon dont vous souhaitez régler l'heure. Un menu vous permettant de spécifier l'option de mise à jour automatique s'affichera à l'écran. Les options 'Update from Network' (mettre à jour depuis le réseau) ou "Update from DAB" (mettre à jour depuis DAB) seront adéquates pour la plupart des utilisateurs.

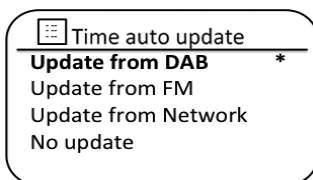
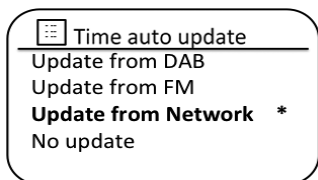

Tournez le **bouton de Fréquences/Recherche/Sélection** pour illuminer le fuseau horaire de votre lieu actuel. Appuyez sur le **bouton de Fréquences/Recherche/Sélection** pour entrer dans le réglage.



Vous devrez ensuite choisir l'option heure d'été/heure d'hiver (également connu sous le nom CEST/ECT) en fonction de votre position géographique. Tournez le **bouton de Fréquences/Recherche/Sélection** pour illuminer « ON » ou « OFF » en fonction de votre choix. L'astérisque indique le réglage actif. Par exemple, en Allemagne, 'ON' équivaut à Central European Summer Time (CEST) et 'OFF' équivaut à Central European Time (CET).

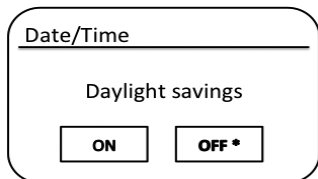

Tournez le le **bouton de Fréquences/Recherche/Sélection** pour mettre en lumière l'option souhaitée puis appuyez sur le bouton pour faire votre sélection.

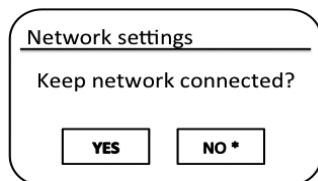

Après avoir réglé l'option « rester connecté », l'écran affichera une liste d'options régionales WiFi.

Tournez le **bouton de Fréquences/Recherche/Sélection** pour mettre en lumière la région souhaitée (pour les pays européens, choisissez « Europe »), puis appuyez sur le bouton pour faire votre sélection. L'Prefectpro Rockpro balaiera ensuite les réseaux WiFi disponibles.

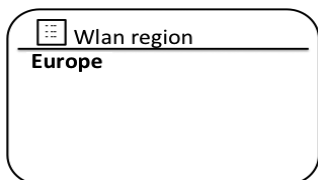



Si vous prévoyez d'utiliser une connexion WiFi, il vous faudra tout d'abord identifier votre réseau dans la liste des noms de réseaux présentés par l'assistant réseau. Si aucun réseau n'est détecté, il vous faudra certainement faire fonctionner correctement votre routeur sans fil (veuillez vous référer aux instructions fournies avec le routeur sans fil) ou il est possible que vous soyez trop éloigné du routeur sans fil.

Lorsque le système son détecte votre réseau sans fil, il affiche à l'écran le nom du réseau (SSID) pour le point d'accès à distance. Il s'agit d'un nom alloué par la personne qui a réglé le réseau - par exemple : 'Wilson' ou 'Jame's group'. Si le routeur supporte le WiFi Protected Setup, alors '[WPS]' s'affichera sous SSID.

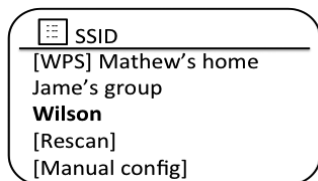

Il est possible, et très probable dans certains lieux, que l'Perfectpro Rockpro détecte plus d'un réseau sans fil, auquel cas il vous faudra choisir celui auquel vous souhaitez vous connecter.

Tournez le **bouton de Fréquences/Recherche/Sélection** pour consulter le SSID pour chaque réseau qui a été trouvé. Si votre réseau est affiché, allez à l'étape 6. S'il ne s'affiche pas, passez à l'étape 5.

Si vous faites une erreur pendant les réglages, vous pouvez à tout moment revenir en arrière en utilisant le bouton Back.

Si votre réseau n'est pas détecté, c'est peut-être parce que le routeur n'est pas configuré pour diffuser le SSID. Vous devriez alors utiliser le **bouton de Fréquences/Recherche/Sélection** pour illuminer et sélectionner l'option '[Manual config]' afin d'entrer manuellement dans les détails du réseau. C'est décrit dans 'Manual Network Configuration' (Configuration manuelle du réseau).

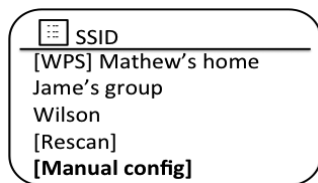

Si le nom de votre réseau est diffusé mais n'a pas été détecté, tentez de balayer à nouveau les noms (appuyez sur le bouton Back), et si nécessaire, tentez de déplacer l'Perfectpro Rockpro plus près de votre point d'accès / routeur.

Lorsque le SSID du réseau sans fil auquel vous voulez vous connecter est illuminé à l'écran, appuyez sur le **bouton de Fréquences/Recherche/Sélection**. Si le WiFi Protected Setup (WPS) est indiqué, vous verrez un jeu additionnel. Sinon, passez à l'étape 7.

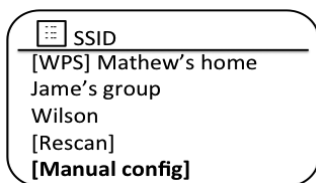

Choisissez l'une des options du menu WPS comme requis par votre routeur (WPS en appuyant sur le bouton ou en utilisant un numéro d'identification).

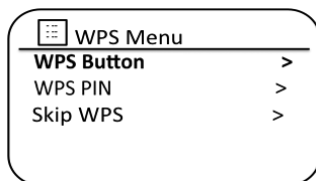

'WPS Button': l'écran d'affichage vous indique d'appuyer sur le bouton WPS de votre routeur pour d'appuyer sur le **bouton Select** du système son. Les deux appareils devraient alors se connecter et la clé d'encryption être envoyée directement au système son.

'WPS PIN': l'écran affiche un numéro d'identification que vous devez entrer dans votre routeur utilisant un navigateur web (veuillez vous référer à la documentation de l'utilisateur du routeur). Veuillez ensuite appuyer sur le **bouton Select** du système son.

Les deux appareils devraient ensuite se connecter et la clé d'encryption envoyée directement au système son. 'Skip WPS' - si vous souhaitez entrer la clé d'encryption vous-même ou si elle a déjà été entrée.

Si vous choisissez WPS Button ou WPS PIN, l'écran affichera ensuite 'Connecting...' et puis 'Setup wizard completed'. Appuyez sur le **bouton de Fréquences/Recherche/Sélection** pour sortir de l'assistant réglages.

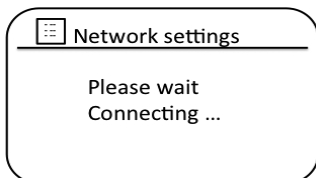

Si votre réseau est configuré sans clé d'encryption, l'écran affichera 'Connecting...', puis 'Setup wizard completed'. Appuyez sur le **bouton de Fréquences/Recherche/Sélection** pour sortir de l'assistant réglages et afficher le menu principal. Si le Menu principal s'affiche alors vous êtes parvenu à connecter l'Perfectpro Rockpro à votre réseau.

Si l'écran affiche 'Key:', c'est parce que le réseau utilise un des systèmes d'encryption : Wired Equivalent Privacy (WEP) ou WiFi Protected Access (WPA). Il vous faudra entrer la clé WEP ou WPA correcte dans le système son pour communiquer avec votre réseau sans fil. Si vous n'avez pas la clé WEP ou WPA alors vous devez l'obtenir de la personne qui a réglé votre réseau. Certains routeurs sans fil peuvent être livrés avec une clé d'encryption réglée auparavant par le fournisseur, auquel cas il vous faudra consulter la documentation fournie avec le routeur. WPA est utilisé pour inclure également WPA2.

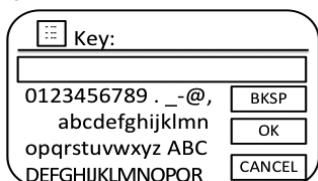

Les clés WEP sont longues de 10 à 26 caractères (utilisant 0 - 9, et A - F). Certains routeurs sans fil peuvent également utiliser des mots de passe pour WEP mais celles-ci ne sont pas supportées par le système son. Les clés WPA sont souvent réglées pour utiliser un mot de passe comprenant 8 à 63 caractères. L'Perfectpro Rockpro accepte les mots de passe pour clés WPA.

Pour entrer la clé WEP ou WPA, les caractères sont sélectionnés et entrés en utilisant le **bouton de Fréquences/Recherche/Sélection**. Lorsque vous tournez le bouton, les différents caractères sont illuminés ainsi que les 3 cadres sur la droite. Le caractère illuminé est celui qui sera entré lorsque vous appuyez sur le **bouton de Fréquences/Recherche/Sélection**.

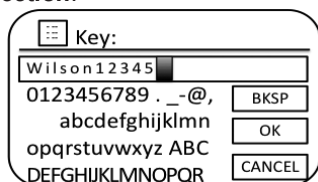

Continuez ce processus jusqu'à ce que la clé ait été entièrement entrée. Les clés WEP n'utilisent que les nombre 0-9 et les lettres A-F. Les clés WPA comportent les minuscules et des majuscules, il vous faudra entrer la clé exacte ou le système son ne se connectera pas au réseau.

Les trois contrôles situés à droite de l'écran possèdent des fonctions spéciales. Vous pouvez rapidement y accéder en appuyant sur la **touche Info** et en utilisant ensuite le **bouton de Fréquences/Recherche/Sélection** :

sélectionnez 'BKSP ' pour effacer un caractère venant d'être entré (appuyez longtemps pour effacer) ;

sélectionnez 'OK ' lorsque la clé complète a été entrée

sélectionnez 'CANCEL ' pour annuler et relancer l'Assistant réseau.

A black rectangular button with the word "INFO" in white capital letters.

Si une clé WEP ou CAP a été entrée dans le système auparavant pour le SSID sélectionné, alors l'écran affichera 'Key: [Set]'. Si vous avez entré une clé différente auparavant, vous devez l'effacer en utilisant le symbole 'BKSP '.

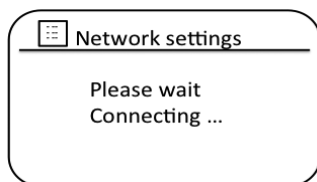

Après que le dernier caractère de la clé WEP ou WAP ait été rentré, illuminez le symbole « OK » puis appuyez sur le **bouton de Fréquences/Recherche/Sélection**. L'écran affichera 'Connecting...' puis 'Setup wizard completed'. Appuyez sur le **bouton de Fréquences/Recherche/Sélection** pour sortir de l'assistant réglages. Le système devrait désormais pouvoir se connecter au réseau.

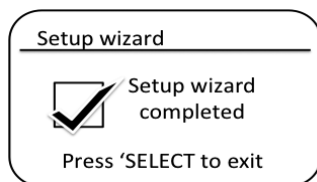

Une fois que vous avez connecté l' Perfectpro Rockpro au réseau (et donc ainsi à internet) le Menu Principal sera affiché à l'écran. Appuyez sur le **bouton de mise en marche** pour passer le système son en mode veille. L'heure obtenue par internet s'affichera alors à l'écran. Si l'heure n'est pas correcte, vous pourrez la modifier facilement en suivant « Régler l'heure manuellement ».

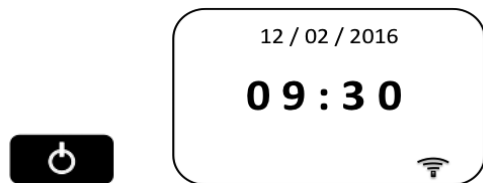

## RADIO INTERNET

### Sélectionner une station de radio par lieux géographiques

Appuyez sur le **bouton de mise en marche** pour allumer le système son. Puis appuyez sur la **touche Source** pour sélectionner la radio internet.

SOURCE

Appuyez sur la **touche Menu** pour entrer dans le menu principal de la radio internet. Tournez le **bouton de Fréquences/Recherche/Sélection** jusqu'à ce que 'Station list' (liste des stations) soit illuminé à l'écran puis appuyez sur le bouton pour sélectionner une option.

MENU

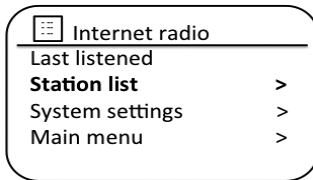

Tournez le **bouton de Fréquences/Recherche/Sélection** jusqu'à ce que 'Stations' soit illuminé puis appuyez sur le bouton pour sélectionner. Notez que le menu peut proposer une ou plusieurs sélections locales en fonction du pays dans lequel l'appareil est utilisé, selon votre adresse IP ('United Kingdom' et 'BBC' stations, par exemple).

F

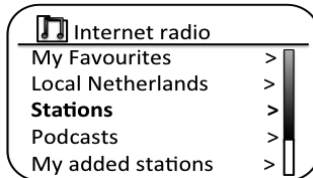

Tournez le **bouton de Fréquences/Recherche/Sélection** jusqu'à ce que 'Location' soit illuminé à l'écran puis appuyez sur le bouton pour sélectionner.

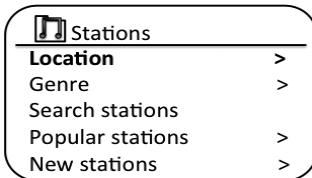

Tournez le **bouton de Fréquences/Recherche/Sélection** pour naviguer entre les différents continents. Lorsque le continent souhaité est illuminé, appuyez sur le bouton pour entrer votre sélection.

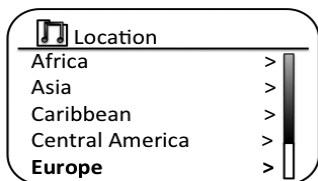

L'écran affichera une liste de pays situés sur le continent sélectionné. Si de nombreux pays sont affichés lors de votre recherche, vous pouvez effectuer la recherche de haut en bas ou de bas en haut. Par exemple, si vous choisissez le continent « Europe » et que vous souhaitez sélectionner les Pays-Bas, naviguez de bas en haut en tournant le **bouton de Fréquences/Recherche/Sélection** dans le sens inverse des aiguilles d'une montre. Appuyez sur le **bouton de Fréquences/Recherche/Sélection** pour choisir le pays souhaité.



Ensuite vous aurez le choix de sélectionner soit '*All Stations*' (*toutes stations*) ou une des nombreuses catégories disponibles. Les listes sont toujours rangées par ordre alphabétique, et les longues listes peuvent être parcourues de haut en bas et de bas en haut.

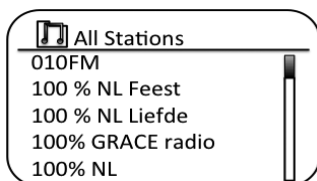
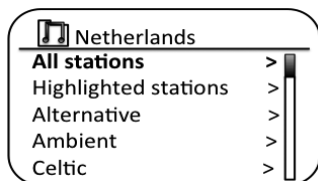

Tournez le **bouton de Fréquences/Recherche/Sélection** pour illuminer la radio de votre choix puis appuyez sur le bouton pour entrer votre choix. L'écran affichera '*Connecting...*' pendant que le système son se connecte à la nouvelle station. Puis la station devrait commencer à diffuser. Ajustez le niveau du volume selon votre préférence.

## SPOTIFY CONNECT

### Spotify Connect - les bases

Spotify regroupe toute la musique dont vous aurez besoin. Des millions de chansons disponibles instantanément. Recherchez la musique que vous aimez ou laissez Spotify vous recommander quelque chose. Spotify fonctionne sur votre téléphone, tablette, ordinateur et haut-parleurs chez vous. Donc vous aurez toujours la chanson parfaite pour vos activités.

Spotify Connect vous permet d'écouter vos sélections Spotify sur votre radio et de contrôler le tout à distance depuis votre iPhone, iPad, appareil Android ou autre Desktop.

Connect vous permet également de transférer la chanson en écoute sur d'autres appareils dotés de Spotify Connect contrôlés par votre téléphone, tablette ou autre.

Une fois que votre compte Spotify a été connecté à votre radio, vous pouvez commencer à utiliser Spotify depuis la radio sans utiliser l'app Spotify.

La compatibilité Spotify est montré par l'identifiant suivant :



**REMARQUE:** Spotify Connect requiert un compte Spotify Premium.

### Régler Spotify Connect

Pour davantage de détails concernant Spotify Connect, veuillez consulter [spotify.com/connect](https://spotify.com/connect)

Pour utiliser Spotify avec votre Perfectpro Rockpro il vous faudra télécharger l'application et posséder un compte Spotify Premium account.

Le logiciel Spotify est sujet à des licences de tiers consultables ici: [www.spotify.com/connect/third-party-licenses](https://www.spotify.com/connect/third-party-licenses)

## Ecouter de la musique depuis Spotify Connect

Ouvrez simplement Spotify sur votre appareil Apple iOS / Android puis activez l'icône Spotify Connect sur l'écran. Lorsque l'app Spotify a identifié d'autres appareils compatibles avec connect, l'icône Connect s'affiche avec un cercle. Quand un autre appareil est en cours d'utilisation, l'icône Spotify Connect devient vert. En appuyant sur l'icône Spotify Connect, vous obtiendrez une liste des appareils supportant Connect et vous pourrez modifier le volume. Pour choisir votre radio, sélectionnez Perfectpro Rockpro sur l'écran des appareils Spotify Connect. Vous êtes désormais prêts à écouter de la musique depuis votre radio en utilisant Spotify Connect.

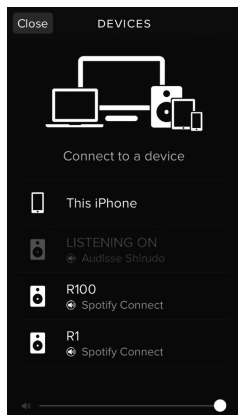

## Contrôler Spotify sur votre radio

La musique peut être contrôlée en utilisant les boutons de votre radio ainsi que l'appareil connecté Spotify.



## MUSIC PLAYER

### Accéder à vos fichiers audio via un serveur UPnP

Si votre ordinateur est sous Windows (XP or Vista), alors Windows Media Player version 11 inclut un serveur UPnP qui rendent vos fichiers lisibles par Perfectpro Rockpro. Il y

a d'autres solutions serveur UPnP disponibles pour les non utilisateurs de Windows et pour les utilisateurs Windows qui souhaitent utiliser une alternative (voir la page précédente).

C'est au delà du champ de ce manuel de couvrir toutes les options possibles de UPnP. Nous expliquons l'utilisation du Windows Media Player de Microsoft ici puisqu'il est le plus répandu.

Tournez le **bouton de Fréquences/Recherche/Sélection** jusqu'à ce que 'Shared media' (media partagé) soit illuminé puis appuyez pour sélectionner. Le système son effectuera un balayage pour les serveurs UPnP disponibles. Cela peut prendre quelques secondes pour que la radio termine le balayage. La radio affichera '<Empty>' si aucun serveur UPnP n'est détecté.

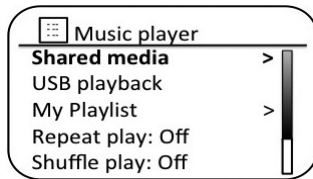

Après le balayage, sélectionnez votre serveur UPnP en utilisant le **bouton de Fréquences/Recherche/Sélection**. Si vous utiliser le serveur WMP 11, l'Perfectpro Rockpro affichera normalement '*Unauthorised - Select to retry*' (non autorisé - sélectionner pour réessayer) à cette étape.

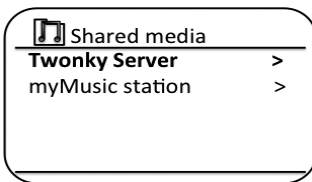

## LECTEUR USB

### Utilisez des appareils de mémoire USB

Cette section décrit comment utiliser votre radio pour accéder et lire les fichiers audios depuis des appareils de mémoire USB.

Les appareils de mémoire USB se branchent dans la prise rectangulaire située à droit de votre radio.

Important: Votre radio est conçue pour fonctionner avec des clés de mémoire USB.

Et non pour être connectée à des disques durs externes ou d'autres types d'appareils USB.

La radio Prefectpro Rockpro a été testée avec de nombreux appareils USB allant jusqu'à une capacité de mémoire de 128GB. La clé USB doit utiliser le système de fichiers FAT ou FAT 32 pour fonctionner avec votre radio. Votre radio n'est pas capable de lire des fichiers medias formatés en exFAT ou NTFS.

Il est possible d'utiliser des cartes SD ou SDHC lorsqu'elles sont insérées dans un adaptateur USB correspondant. Cependant, compte tenu des variations profondes de ces adaptateurs, il n'est pas possible de garantir que toutes les combinaisons cartes/ adaptateur fonctionneront sur la radio.

Les formats audio supportés sont les suivants : MP3, WMA, AAC, FLAC and WAV. Le lecteur USB ne supporte pas les fichiers encodés utilisant WMA Lossless, WMA Voice, WMA 10 Professional, ou aucun fichier d'aucun format utilisant une protection DRM.

## RADIO NUMÉRIQUE DAB+

### DAB Radio

#### Utiliser le mode DAB pour la première fois

Relevez l'antenne souple située au-dessus de la radio. Orientez l'antenne verticalement par rapport à la radio.

Appuyez sur la **touche de mise en marche** pour allumer le système son. S'il a été utilisé auparavant, le dernier mode utilisé sera activé.



Appuyez sur la **touche Source** jusqu'à ce que DAB soit sélectionné à l'écran.

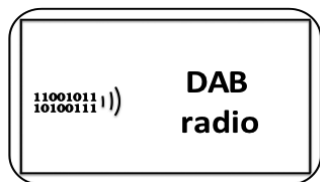

Si le mode DAB est utilisé pour la première fois, la radio procédera à un balayage des stations et affichera 'Scanning'. (Si le système son a été utilisé auparavant, la station dernièrement écoutée sera activée.)

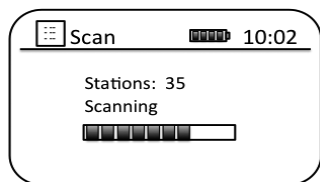

Pendant le balayage, comme de nouvelles stations sont détectées, le compteur augmentera et les stations seront ajoutées à la liste qui est enregistrée dans le système son. Le graphique par barre indique la progression du balayage.

Lorsque le balayage est terminé, la radio liste les stations trouvées (par ordre alphanumérique (0...9...A...Z), à moins qu'elle ait été précédemment réglée sur une station DAB.

Tournez le **bouton de Fréquences/Recherche/Sélection** pour faire défiler les stations DAB disponibles.



F

Appuyez sur le **bouton de Fréquences/Recherche/Sélection** pour sélectionner la station illuminée. L'écran affichera 'Connecting...':

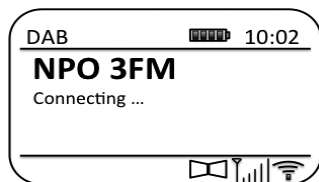

Utilisez le **bouton de volume** pour régler le son à votre guise.

Si la liste des stations est toujours vide après le balayage, l'écran affichera 'Service not available' (service non disponible). Si aucune station n'est trouvée, il peut être nécessaire de déplacer votre Perfectpro Rockpro dans un endroit avec une meilleure réception.

## Sélectionner une station DAB

Lorsque vous écoutez une station DAB, l'écran affiche le nom de la station ainsi que certaines informations.

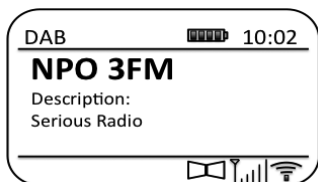

Tournez le **bouton de Fréquences/Recherche/Sélection** pour accéder à la liste de stations de radio et pour faire défiler les stations disponibles.



Appuyez sur le **bouton de Fréquences/Recherche/Sélection** pour sélectionner la station illuminée. L'écran pourra afficher 'Connecting...'.



Utilisez le **bouton de Volume** pour ajuster le niveau sonore.



**Remarque:** Si l'écran affiche 'Station Not Available' (stations non disponibles) il peut être nécessaire de déplacer l'Perfectpro Rockpro dans un endroit avec une meilleure réception.

Un point d'interrogation situé devant un nom de stations signifie que la station n'a pas été détectée récemment par le système son. Elle peut être encore disponible.

## RADIO FM

### Utilisation en mode FM

Ajustez avec précaution l'antenne et appuyez sur le **bouton de mise en marche** de l' Perfectpro Rockpro.



Appuyez sur la **touche Source** pour sélectionner le mode FM.

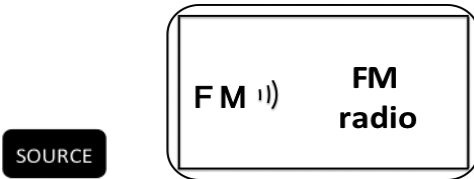

Tournez le **bouton de Fréquences/Recherche/Sélection** dans le sens des aiguilles d'une montre. La fréquence écoutée augmentera. Appuyez sur le **bouton de Fréquences/Recherche/Sélection** pour effectuer un balayage automatique. Votre radio balaiera la bande FM et s'arrêtera lorsqu'elle trouvera une station avec un signal suffisamment fort.

F

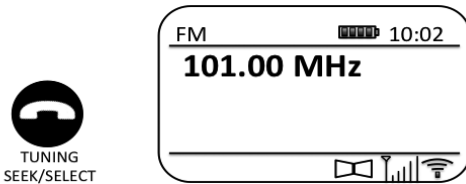

L'écran affichera la fréquence du signal qui a été trouvé. Si des informations RDS sont disponibles, l'écran affichera le nom de la station.

Si vous entendez seulement des interférences, appuyez simplement sur le **bouton de Fréquences/Recherche/Sélection** pour balayer encore les fréquences. L' Perfectpro Rockpro peut avoir trouvé un signal d'interférence fallacieuse.

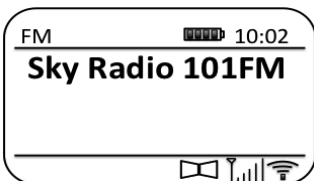

Pour trouver davantage de stations FM, appuyez sur le **bouton de Fréquences/Recherche/Sélection** pour répéter l'opération de balayage. Pour descendre les fréquences, tournez le **bouton de Fréquences/Recherche/Sélection** dans le sens inverse des aiguilles d'une montre puis appuyez sur le bouton. Votre radio balaiera vers le bas la bande FM depuis la fréquence à l'écoute et arrêtera le balayage lorsqu'elle aura trouvé un signal de force suffisante.

Lorsque la fin de la bande est atteinte, l'Perfectpro Rockpro recommencera à rechercher depuis la fin opposée de la bande.

Utilisez le **bouton de volume** pour ajuster le niveau souhaité.

## Pré régler des stations de radio

Il y a 40 présélections mémorisées. Elles sont utilisées de la même façon, quelque soit le mode utilisé.

L'Perfectpro Rockpro possède l'unique fonction de Preset + et Preset –

Cela vous permet de naviguer rapidement dans votre liste de présélections.

Lorsque vous effectuez une réinitialisation du système, toutes les présélections mémorisées seront effacées.

Pour enregistrer des stations de radios dans les presets, utilisez le **bouton Preset**.

Appuyez sur la **touche de mise en marche** pour allumer l' Perfectpro Rockpro.

Sélectionnez la station de radio souhaitée comme décrit précédemment.

Pour enregistrer une station en station mémorisée, appuyez et maintenez appuyée la **touche Preset** jusqu'à ce que l'écran affiche 'Save to Preset' (*Mémorisé comme présélection*).

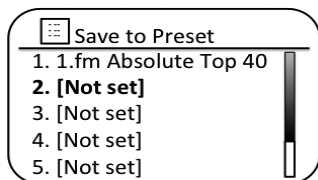

Tournez le **bouton de Fréquences/Recherche/Sélection** pour que le numéro de présélection souhaité soit illuminé. Appuyez sur le **bouton de Fréquences/Recherche/Sélection** pour confirmer et l'écran affichera : 'Preset Stored' (*présélection enregistrée*). La station sera enregistrée sous le numéro de présélection choisi. Répétez cette procédure aussi souvent que nécessaire.



Les stations déjà enregistrées dans les présélections peuvent être écrasées en suivant la procédure décrite ci-dessus.

Remarque : Les présélections mémorisées sont conservées lorsque le système son est éteint et déconnecté du courant secteur.

## Rappeler une présélection de station de radio

Appuyez sur la **touche de mise en marche** pour allumer l' Perfectpro Rockpro.



Sélectionnez le mode en utilisant la **touche Source**.



Vous pouvez appuyer brièvement sur la **touche Preset -/Passer au précédent** pour rappeler la station présélectionnée précédente. Par exemple, si vous écoutez P2, la **touche Preset -/Passer au précédent rappellera** la station P1 si elle existe.



**Remarque:** Si la station P1 n'existe pas dans le menu des présélections, le système son cherchera directement la station précédente disponible dans la liste, puis la diffusera.

**Remarque:** S'il n'y a pas de stations présélectionnées dans la liste, le système son affichera un message pop-up "Preset empty » (présélections vides).

Ou vous pouvez appuyer brièvement sur la **touche Preset -/Passer au suivant** pour appeler la prochaine station dans la liste. Par exemple, si vous écoutez P2, la **touche Preset -/Passer au suivant rappellera** la présélection P3 si elle existe.



**Remarque:** Si la station P3 n'existe pas dans le menu des présélections, le système son cherchera directement la station suivante disponible dans la liste, puis la diffusera.

**Remarque:** S'il n'y a pas de stations présélectionnées dans la liste, le système son affichera un message pop-up "Preset empty » (présélections vides).

Ou appuyez puis relâchez la **touche Preset** jusqu'à ce que "Recall from Preset" soit affiché à l'écran.

Utilisez le **bouton de Fréquences/Recherche/Sélection** pour faire défiler la liste des présélections jusqu'à ce que vous atteigniez la présélection que vous souhaitez écouter. Appuyez et maintenez appuyé le **bouton de Fréquences/Recherche/Sélection** pour sélectionner la présélection.

## BLUETOOTH

Le mode Bluetooth de votre système son vous permet d'écouter des morceaux, du son de fichiers vidéo et d'écouter de la musique en continu depuis votre téléphone portable, ordinateur, tablette etc. à travers les haut-parleurs de votre Perfectpro Rockpro.

### Connecter les appareils Bluetooth

Le système son permet d'être connecté à un appareil Bluetooth via une connexion Bluetooth.

Veuillez vérifier la capacité Bluetooth de votre téléphone, tablette ou PC. Vous pouvez être amené à vous référer au manuel d'utilisation de vos appareils, puisque la méthode varie selon chaque modèle.

Appuyez sur la **touche de mise en marche** pour allumer l' Perfectpro Rockpro.



Sélectionnez le mode Bluetooth en utilisant la **touche Source**.



Appuyez sur la **touche Menu** pour entrer dans le menu du Bluetooth;

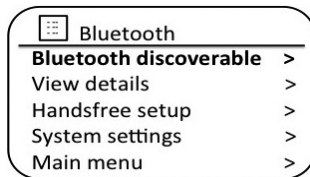

Appuyez sur le **bouton de Fréquences/Recherche/Sélection** pour sélectionner "Discoverable" (détectable) et appuyez sur le bouton pour entrer dans le menu de détection du Bluetooth.

L'Perfectpro Rockpro entrera directement en mode détectable et l'icône Bluetooth clignotera et "Bluetooth Discoverable » (Bluetooth détectable), "Please connect with a device to: Perfectpro Rockpro" (veuillez connecter un appareil à Perfectpro Rockpro) s'affichera à l'écran.



Utilisez les réglages de votre téléphone, tablette ou PC pour rechercher des appareils détectables. Après quelques secondes, vous devriez voir apparaître 'Perfectpro Rockpro'. Cela peut prendre un peu plus longtemps pour un système son de rechercher un appareil détectable.

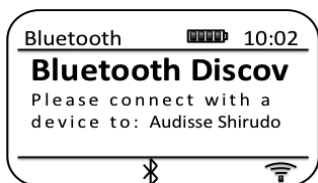

Sélectionnez 'Perfectpro Rockpro' pour appairer votre téléphone, tablette ou PC à votre système son et établir la connexion. Une fois la connexion établie, l'icône Bluetooth de l'écran LCD cessera de clignoter et restera allumé. Un message s'affichera brièvement pour confirmer la connexion et sera suivi du nom de l'appareil connecté.

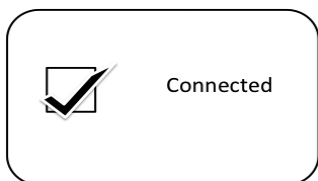

Vous pouvez désormais commencer à écouter de la musique depuis votre téléphone, tablette ou PC.



Certains appareils Bluetooth requièrent un « Passkey » pour établir un lien entre deux appareils. Un passkey est similaire à un mot de passe bien qu'il vous faille utiliser le passkey seulement une fois pour établir le lien. Si votre appareil demande un passkey, entrez le code 0000.

## RÉPONDRE À UN APPEL ENTRANT

La fonction appel kit mains libres vous permet de prendre un appel entrant lorsque votre système son a été connecté via Bluetooth à un téléphone.

Appuyez sur le **bouton de Fréquences/Recherche/Sélection** (icône téléphone) pour répondre à un appel entrant.



Parlez à travers le microphone (MIC) situé en bas de la radio.

Ajustez le niveau de volume de la conversation en tournant le **bouton de volume**. Un volume réglé plus bas peut permettre de réduire un éventuel écho de la conversation.



Appuyez sur le **bouton de Fréquences/Recherche/Sélection** pour raccrocher.

Remarque: Le volume de la sonnerie sera augmenté au maximum après que le téléphone sonne depuis 10 secondes.

Remarque: La sonnerie d'un iPhone retentira dans la radio via Bluetooth. Mais à cause du système Android, la sonnerie d'un téléphone Android ou d'autres téléphones retentira seulement sur le téléphone.

## ENTRÉE AUX

**AVERTISSEMENT : N'utilisez jamais la prise Aux-in dans des conditions pluvieuses ou humides pour éviter que l'humidité pénètre dans la radio. Gardez la protection en caoutchouc fermée dans de telles conditions.**

**Une prise auxiliaire** de 3.5mm située à droit de la radio est fournie pour connecter un signal audio depuis une source audio externe telle qu'un lecteur CD ou MP3.

Connectez un câble depuis la sortie écouteurs de votre MP3 ou lecteur CD jusqu'à l'entrée Aux-in située à l'arrière du système son. Ce câble aura une prise stereo de 3.5mm à chaque extrémité.

Allumez l'Prefectpro Rockpro en appuyant sur la **touche de mise en marche** brièvement



Appuyez sur la **touche Source** jusqu'à ce que AUX in s'affiche à l'écran.

SOURCE

Appuyez sur la touche play de votre appareil connecté. Si vous utilisez la sortie écouteurs de l'appareil, réglez le volume des 2/3 au maximum (l'objectif étant d'obtenir un signal audio suffisamment fort sans trop de distorsion). Puis ajustez le volume sur le système son. Si vous utilisez un iPod comme source extérieure vous pouvez être amené à pousser son volume jusqu'au maximum pour avoir un niveau de signal audio adéquat.

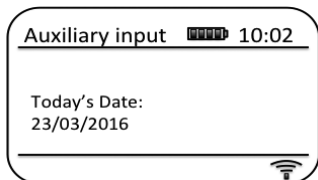

Après usage, déconnectez votre lecteur pour utiliser votre Perfectpro Rockpro dans un autre mode.

## FONCTION EQUALIZER

F

Le son de l' Perfectpro Rockpro peut être ajusté pour convenir à vos goûts personnels. L' Perfectpro Rockpro possède une gamme de modes equalizer. Vous pouvez également régler les basses et les aiguës en utilisant le Menu *My EQ*. Appuyez sur la **touche de mise en marche** pour allumer votre radio. Accédez au menu du mode en cours d'utilisation en appuyant sur la **touche Menu**.

MENU

Tournez le **bouton de Fréquences/Recherche/Sélection** jusqu'à ce que 'System settings' (*réglages système*) soit illuminé à l'écran. Appuyez sur le bouton pour entrer dans le menu.

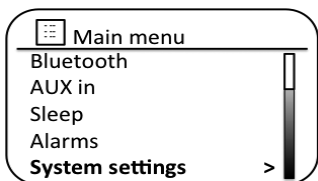

Tournez le **bouton de Fréquences/Recherche/Sélection** jusqu'à ce que 'Equalizer' soit illuminé à l'écran. Appuyez sur le bouton.

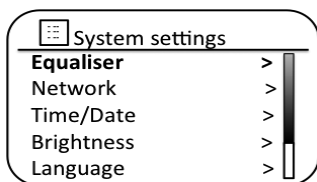

Tournez le **bouton de Fréquences/Recherche/Sélection** pour circuler entre les différents modes et illuminer les modes. Appuyez sur le bouton pour confirmer votre réglage.

a - 'Normal (Flat)'

b - 'Jazz'

c - 'Rock'

d - 'Movie' (Film)

e - 'Classic' (Classique)

f - 'Pop'

g - 'News' (Actualités)

h - 'My EQ' (Mon EQ)

## RÉGLER L'HEURE DE L'ALARME

L' Perfectpro Rockpro possède deux alarmes séparées qui peuvent être réglées pour vous réveiller en mode radio ou en mode buzzer. En cas de coupure de courant, l'Perfectpro Rockpro possède une mémoire intégrée qui lui permet de conserver vos réglages d'alarmes.

Remarque importante : en mode veille, la fonction alarme peut seulement être utilisée quand la radio fonctionne sur secteur. En mode veille et en utilisation sur batterie, la radio s'éteindra complètement après 30 secondes (mode économie d'énergie de la batterie) et ne sera pas rallumée par l'alarme.

Assurez-vous que l'heure est correctement réglée avant de régler l'alarme.

Lorsque la radio est allumée, appuyez sur la **touche Menu** pour accéder au menu du mode en utilisation. Tournez le **bouton de Fréquences/Recherche/Sélection** jusqu'à ce que 'Main menu' (Menu principal) soit illuminé à l'écran. Appuyez sur le bouton pour entrer dans le menu principal.

Tournez le **bouton de Fréquences/Recherche/Sélection** jusqu'à ce que 'Alarms' soit sélectionné à l'écran. Appuyez sur le bouton pour voir les réglages enregistrés. Si aucun changement n'est nécessaire, appuyez sur la **touche Menu** ou sur la **touche Retour**.

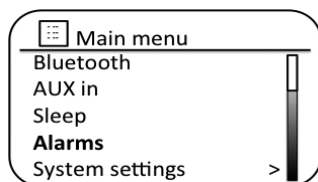

Tournez le **bouton de Fréquences/Recherche/Sélection** jusqu'à ce que l'alarme souhaitée (1 ou 2) soit illuminée à l'écran. Appuyez sur le bouton pour entrer dans le réglage de l'alarme.

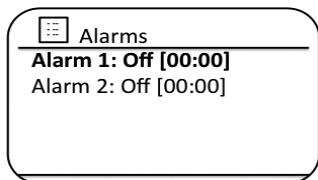

Tournez le **bouton de Fréquences/Recherche/Sélection** jusqu'à ce que 'Time' (heure) soit affiché à l'écran. Appuyez sur le bouton pour régler l'heure.

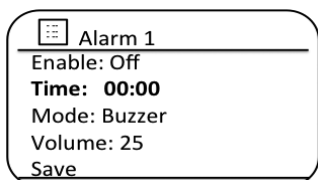

Tournez le **bouton de Fréquences/Recherche/Sélection** pour choisir l'heure de l'alarme. Appuyez sur le bouton pour confirmer le réglage.

F

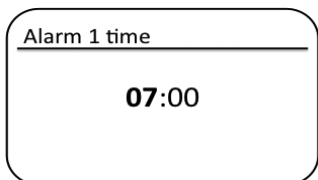

Tournez le **bouton de Fréquences/Recherche/Sélection** pour choisir les minutes de l'alarme. Appuyez sur le bouton pour confirmer le réglage. L'écran retournera au menu de réglage de l'alarme. Si le système son a été réglé en format heure 12 heures, il y aura une option pour régler AM ou PM sur l'alarme.

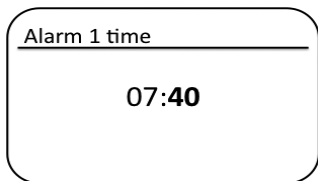

Tournez le **bouton de Fréquences/Recherche/Sélection** pour illuminer 'Enable' (activer) et appuyez sur le bouton. L'écran affichera les options de fréquence pour l'alarme. Les options de fréquences pour l'alarme sont les suivantes : 'Off' - l'alarme sera désactivée, 'Daily' - l'alarme sonnera tous les jours 'Once' - l'alarme sonnera une fois 'Weekends' - l'alarme sonnera seulement les week-ends 'Weekdays' - l'alarme sonnera seulement les jours de la semaine. Tournez le **bouton de Fréquences/Recherche/Sélection** pour choisir la fréquence de l'alarme souhaitée. Choisir OFF désactivera l'alarme. Appuyez sur le bouton pour confirmer la sélection. Si vous choisissez de régler l'alarme sur Once (une fois), vous aurez également besoin de régler la date en utilisant le **bouton de Fréquences/Recherche/Sélection**.

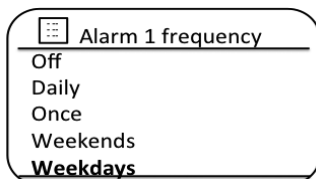
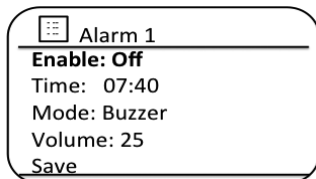

L'alarme peut être réglée sur buzzer (vibreur), radio Internet, radio DAB ou FM. Quelque soit le mode sélectionné, l'alarme de la radio peut être réglée sur toutes les stations qui ont été enregistrées comme preset ou sur la dernière station écoutée. Tournez le **bouton de Fréquences/Recherche/Sélection** pour illuminer le mode pour l'alarme, puis appuyez sur le bouton si vous souhaitez changer de mode. Tournez le **bouton de Fréquences/Recherche/Sélection** pour illuminer soit Buzzer soit le mode de radio requis. Appuyez sur le bouton pour confirmer la sélection.

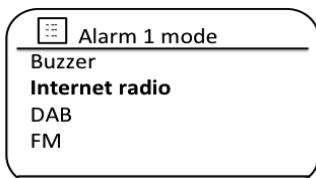
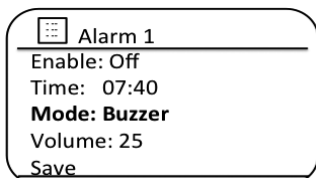

Si vous choisissez de régler l'alarme sur une option radio, tournez le **bouton de Fréquences/Recherche/Sélection** pour illuminer la présélection puis appuyez sur le bouton si vous souhaitez la modifier. Choisissez la dernière station écoutée 'Last listened' to, ou une des présélections comprises entre 1 - 40. Faites défiler les options et appuyez sur le bouton pour confirmer la sélection. Notez que vous pouvez uniquement régler l'alarme sur une présélection qui a déjà été enregistrée.

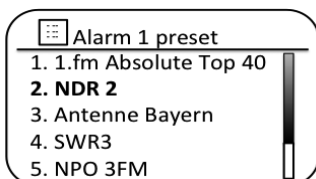
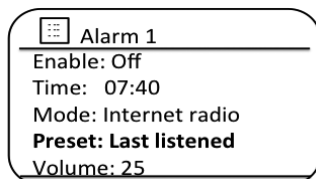

Tournez le **bouton de Fréquences/Recherche/Sélection** jusqu'à ce que 'Volume:' soit illuminé à l'écran puis appuyez sur le bouton si vous souhaitez le modifier. Le système son utilise le volume enregistré pour chaque alarme. Tournez le bouton pour régler le volume et appuyez sur le bouton pour enregistrer le réglage.

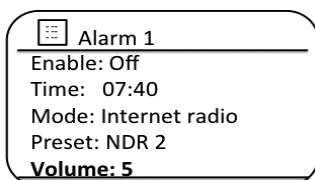
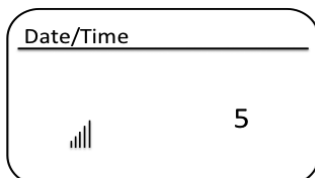
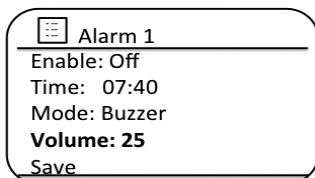

F

Afin d'enregistrer les réglages de l'alarme, tournez le **bouton de Fréquences/Recherche/Sélection** jusqu'à ce que 'Save' soit illuminé. Appuyez sur le bouton pour enregistrer les réglages de l'alarme. Votre radio affichera '*Alarm saved*' (*alarme enregistrée*) et reviendra ensuite à la liste des alarmes avec le nouveau réglage affiché sur l'écran. Si vous décidez de ne pas enregistrer ces réglages, appuyez sur le bouton retour. L'écran affichera '*Save changes*' (*enregistrer les changements*) avec une option 'YES' or 'NO'. Tournez le **bouton de Fréquences/Recherche/Sélection** pour choisir 'NO' et appuyez sur le bouton. '*Alarm not saved*' (*alarme non enregistrée*) s'affichera à l'écran. Les alarmes actives sont affichées avec de petits indicateurs alarme au bas de l'écran et sur l'affichage de l'heure quand la radio est en mode veille

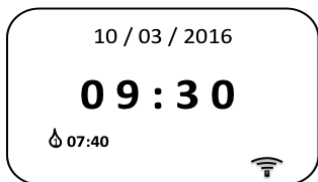

Remarque: Si vous faites une erreur à une étape du réglage de l'alarme, vous pouvez à tout moment revenir à l'écran précédent grâce à la **touche Back - Retour**.

## RÉGLAGES D'USINE

Si vous souhaitez complètement réinitialiser l' Perfectpro Rockpro, vous pouvez le faire en suivant cette procédure/ En effectuant une réinitialisation totale, tous les réglages de l'utilisateur seront effacés.

Accédez au menu du mode en cours d'utilisation en appuyant sur la **touche Menu**.

Tournez le **bouton de Fréquences/Recherche/Sélection** pour activer l'option 'Main menu', puis appuyez sur le bouton pour sélectionner.

MENU

Tournez le **bouton de Fréquences/Recherche/Sélection** jusqu'à ce que 'System settings' (Réglages système) soit illuminé, puis appuyez le bouton pour sélectionner.

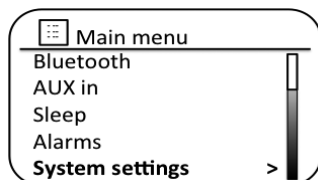



Tournez le **bouton de Fréquences/Recherche/Sélection** jusqu'à ce que 'Factory Reset' (Réglages d'usine) soit illuminé puis appuyez sur le bouton.

Tournez le **bouton de Fréquences/Recherche/Sélection** et illuminez 'YES' (OUI) pour poursuivre .

Si vous ne souhaitez pas réaliser une réinitialisation du système, illuminez 'NO' (NON) puis appuyez sur le bouton. L'écran reviendra au menu précédent.

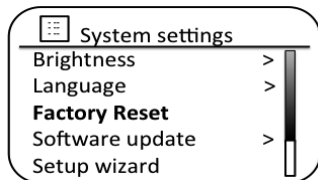

En illuminant 'YES' (OUI), appuyez sur le **bouton de Fréquences/Recherche/Sélection**. Une réinitialisation complète sera réalisée et le système son recommencera à zéro comme lorsque vous l'avez allumé pour la première fois. La liste des stations DAB ainsi que les stations présélectionnées seront effacées et vos détails de connexion sans fil seront perdus. Tous les réglages seront restaurés à l'origine, l'heure et les alarmes seront remises à zéro.

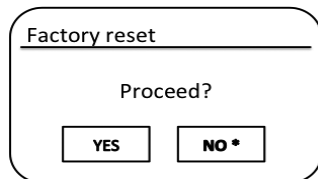

En cas de dysfonctionnement du produit, réinitialisez le produit comme décrit ci-dessus. Il peut parfois s'avérer nécessaire de déconnecter le produit du courant secteur puis de le reconnecter après 10 secondes.



En cas de dysfonctionnement du produit dû à une coupure électrique rapide, réinitialisez le produit comme décrit ci-dessus (il peut s'avérer nécessaire de reconnecter à la source d'alimentation) pour revenir à une utilisation normale.

Sous l'environnement avec une perturbation de l'immunité conduite / Immunité rayonnée, l'échantillon peut mal fonctionner. Il se récupérera automatiquement à la normale lorsque la perturbation de l'immunité entraînée / l'immunité rayonnée s'est arrêtée.

## CHARGER UN TELEPHONE PORTABLE

La prise USB située à droite de l'appareil vous permet de recharger un téléphone portable grâce à l'alimentation 5V/0.5A. Connectez le téléphone portable au port USB grâce à un câble approprié (non fourni avec l'Prefectpro Rockpro). L'alimentation USB est disponible dans tous les modes utilisés et également en mode Standby. Veuillez vous référer au manuel d'utilisation de votre téléphone portable pour vérifier qu'il peut être chargé depuis une alimentation USB.

**Avertissement:** N'utilisez jamais la prise USB dans des conditions pluvieuses ou humides pour éviter que l'humidité pénètre dans la radio et afin d'éviter un éventuel court-circuit. Gardez toujours la protection en caoutchouc fermée dans de telles conditions.

Il est recommandé d'utiliser une alimentation sur courant AC lorsque vous chargez un téléphone via la prise USB. Sur une alimentation sur batterie, il est également possible de charger un téléphone portable depuis la prise USB mais cela consommera beaucoup d'énergie de la batterie et déchargera la batterie de la radio rapidement.

## L'APP UNDOCK

L' Perfectpro Rockpro peut être contrôlée à distance depuis un iPhone Apple, un iPad and Android utilisant l'app UNDOCK. Les apps sont disponibles dans l'app store d'Apple et dans l'android play de Google.

L'app UNDOCK vous permet de:

Contrôler tous les modes de l'Prefectpro Rockpro, ce qui inclut la radio internet, Spotify, le Player Media, le module USB, la radio numérique DAB, la radio FM, le Bluetooth et le mode AUX-In;

Ajuster le niveau de volume de la musique en cours de lecture;

Régler les modes EQ pour des présélections variées;

Régler le minuteur Sleep;

Éditer le nom affiché de l' Perfectpro Rockpro.

## GARANTIE

Cette radio est garantie pendant deux ans.

**AVERTISSEMENT! LA GARANTIE PREND FIN LORSQUE LE BOITIER DE LA RADIO A ETE OUVERT OU LORSQUE DES MODIFICATIONS ONT ETE APPORTEES A LA RADIO !**

La garantie de la radio ne couvre pas :

- Les dommages et le bris résultant d'une utilisation non correcte, d'un usage abusif, d'une négligence, de modifications, d'accidents ou de réparations non autorisées.
- L'usure normale en cours d'utilisation.
- Le bris ou la courbure excessive de l'antenne télescopique en métal.
- Les produits avec des numéros de série retirés ou dégradés.

**N'OUVREZ JAMAIS LE BOITIER DE L'APPAREIL. LE CONSTRUCTEUR N'ACCEPTERA AUCUNE RESPONSABILITÉ POUR UN DOMMAGE RESULTANT D'UNE MAUVAISE UTILISATION. LA PLAQUE SIGNALÉTIQUE EST SITUÉE AU DESSOUS DE L'APPAREIL.**

## ANTENNE TELESCOPIQUE EN METAL

L'antenne télescopique en métal peut être utilisée dans des endroits où le signal de réception (FM/DAB/DAB+) est faible à très faible.

**ATTENTION : L'antenne standard de la radio est une antenne souple. L'antenne télescopique en métal est par contre une antenne rigide. Celle-ci doit être manipulée avec précaution. Le bris ou la courbure excessive de l'antenne télescopique en métal n'est pas couvert par la garantie.**

Montage : Dévissez l'antenne souple standard. Desserrez d'abord celle-ci avec précaution à l'aide d'une clé plate de 14. Tournez dans le sens inverse des aiguilles d'une montre. Vissez ensuite avec précaution l'antenne télescopique en métal. Serrez légèrement celle-ci à l'aide d'une clé plate de 14. Tournez dans le sens des aiguilles d'une montre.

**ATTENTION : Evitez de serrer exagérément les antennes avec la clé plate de 14 au risque d'endommager ou de briser la partie letée des antennes.**

## CARACTÉRISTIQUES

### Sources de courant

AC: secteur AC 230 volts , 50Hz seulement  
Batterie Lithium polymère intégrée: 11.1V, 4000mAh

### Plage de Fréquences

FM 87.5 - 108MHz  
DAB 174.928 - 239.200 MHz

### Connectivité

WiFi Mode double pour supporter le système WiFi 2.4GHz et 5GHz 802.11b et 802.11g supporté par encryption WEP et WPA/WPA2 compatible avec routeurs 802.11n qui offre un support d'offre mixtes pour 802.11b/g. 2400-2483.5MHz, 5150MHz-5350MHz, 5470MHz-5725MHz  
Bluetooth Version 4.1 supporte profils Bluetooth A2DP et AVRCP 2400-2483.5MHz, MAX power <20dBm

### Caractéristiques électroniques:

Haut-parleur	2 x 76 mm
Puissance de sortie	2 x 15 Watts
Prise Aux In	3.5mm, stereo
Système d'antenne	Antenne WiFi intégrée Antenne DAB Antenne FM

La société se réserve le droit de modifier ces caractéristiques sans préavis.



Lorsque ce produit a atteint la fin de sa vie utile, ne le jetez pas avec les ordures ménagères ordinaires, mais confiez-le à un point de collecte et de recyclage d'appareils électriques et électroniques. Veuillez-vous informer auprès des autorités communales au sujet des points de collecte les plus proches de chez vous. Aidez à protéger l'environnement en recyclant les produits usagés.



Restriction dans la bande 5GHz:

Conformément à l'article 10, paragraphe 10, de la directive 2014/53/EU, l'emballage indique que ce matériel radio sera soumis à certaines restrictions lors de sa mise sur le marché en Belgique (BE), en Bulgarie (BG), en République tchèque (CZ), Danemark (DK), Allemagne (DE), Estonie (EE), Irlande (IE), Grèce (EL), Espagne (ES), France (FR), Croatie (HR), Italie (IT), Chypre (CY), Lettonie (LV), Lituanie (LT), Luxembourg (LU), Hongrie (HU), Malte (MT), Pays-Bas (NL), Autriche (AT), Pologne (PL), Portugal (PT), Roumanie (RO), Slovaquie (SK), Finlande (FI), Suède (SE), Royaume-Uni (UK), Turquie (TR), Norvège (NO), Suisse (CH), Islande (IS), et Liechtenstein (LI).

La fonction WLAN de cet appareil est limitée à l'utilisation à l'intérieur uniquement lorsqu'il fonctionne dans la plage de fréquence de 5150 à 5350 MHz.



Die Bluetooth® Wortmarke und die Logos sind eingetragene Handelszeichen von Bluetooth SIG, Inc. und werden unter Lizenz verwendet.



**WARNUNG!**

**DIE GARANTIE ERLISCHT, FALLS DAS GEHÄUSE DES GERÄTS GEÖFFNET ODER DAS URSPRÜNGLICHE GERÄT MODIFIZIERT BZW. VERÄNDERT WIRD. NIEMALS DAS GEHÄUSE DES GERÄTS ÖFFNEN. DER HERSTELLER HAFET NICHT FÜR SCHÄDEN AUFGRUND UNSACHGEMÄSSER VERWENDUNG. DAS TYPENSCHILD BEFINDET SICH AN DER UNTERSEITE DES GERÄTS.**

# TASTEN

## Tastenübersicht

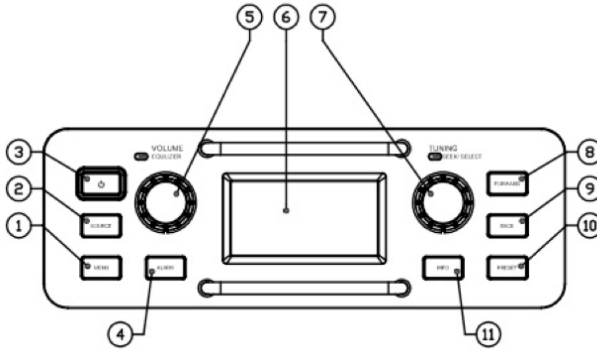

1. Menü
2. Quelle (Source)
3. Betrieb (Power)
4. Zurück (Back)
5. Lautstärke / EQ
6. LCD

7. Tuning / Suche / Auswahl / Handy
8. Speicher + / Nächster Titel
9. Speicher - / Vorheriger Titel
10. Speicher / Wiedergabe / Pause
11. Info

## Vorderseite

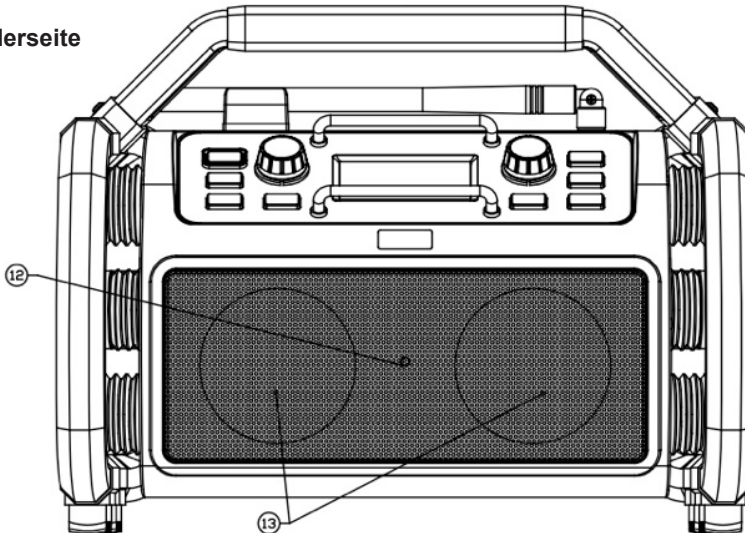

12. Bluetooth LED

13. Stereo speakers

## TASTEN

### Oberseite

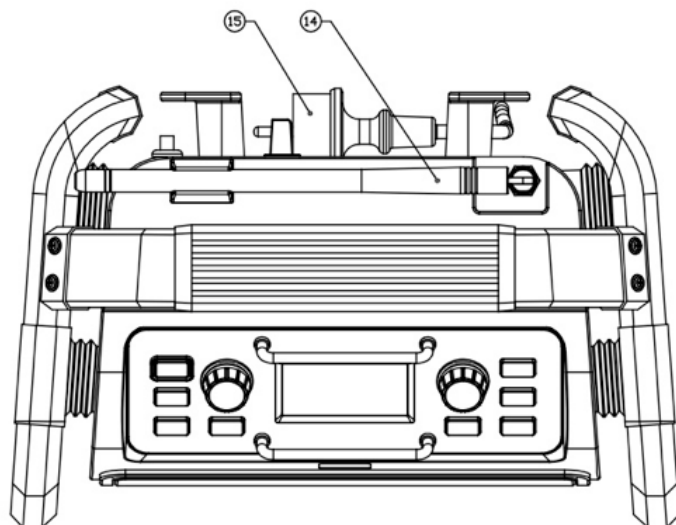

14. Antennenstab  
(Nur für DAB und UKW Empfang)

15. Netzkabel

D

### Unterseite

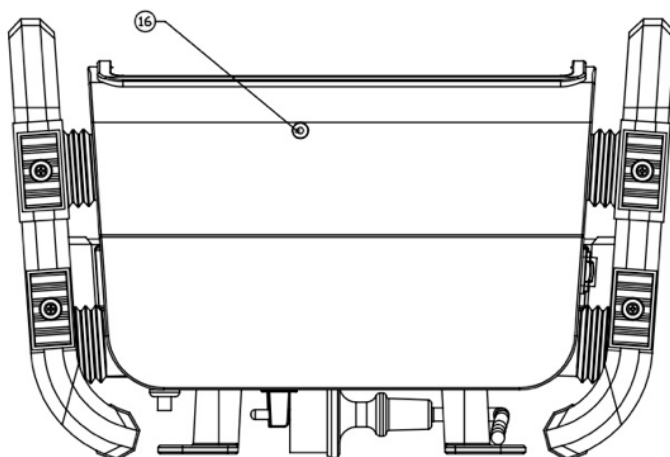

16. Mikrofon

## TASTEN

Seite

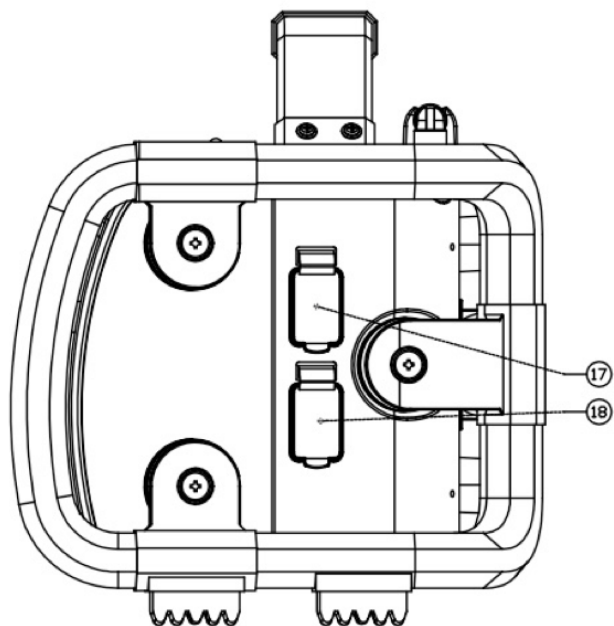

17. Aux-Eingang

18. USB DC Ausgang und USB Eingang



## WICHTIGE SICHERHEITSHINWEISE

1. Lesen Sie diese Anleitungen durch.
2. Bewahren Sie das Benutzerhandbuch gut auf.
3. Beachten Sie alle Warnungen.
4. Befolgen Sie alle Anleitungen.
5. Nur mit einem trockenen Lappen reinigen.
6. Blockieren Sie nicht die Ventilationsöffnungen. Installieren Sie das Gerät gemäß den Anleitungen.
7. Installieren Sie das Gerät nicht in der Nähe von Wärmequellen wie Heizkörpern, Wärmespeichern, Öfen oder anderen wärmeerzeugenden Geräten (einschließlich Verstärkern).
8. Verwenden Sie nur vom Hersteller vorgegebenes Zubehör.
9. Verwenden Sie das Gerät nur mit den vom Hersteller empfohlenen bzw. im Lieferumfang des Geräts enthaltenen Wagen, Gestellen, Stativen, Halterungen oder Tischen. Falls Sie einen Wagen verwenden, ist Vorsicht beim Umstellen des Wagens mit dem Gerät geboten, um Verletzungen durch Umkippen zu vermeiden.
10. Trennen Sie das Gerät während Gewittern oder längeren Zeiten des Nichtgebrauchs vom Netzstrom.
11. Lassen Sie Wartungsarbeiten nur von qualifizierten Wartungstechnikern durchführen. Wartung ist erforderlich, falls das Gerät und das Netzkabel oder der Netzstecker beschädigt sind, Flüssigkeit oder Gegenstände in das Gerät eingedrungen sind, oder das Gerät Regen oder Feuchtigkeit ausgesetzt war, nicht ordnungsgemäß funktioniert oder fallengelassen wurde.
12. Um die Feuer- oder Stromschlaggefahr zu reduzieren, muss das Gerät während des Netzbetriebs vor Regen und Feuchtigkeit geschützt werden.
13. Nicht die Abdeckung entfernen; es befinden sich keine vom Nutzer zu wartenden Teile im Inneren.
14. Stellen Sie kein offenes Feuer auf das Gerät.
15. Um während des Gebrauchs im Freien Stromschläge zu vermeiden, verwenden Sie das Gerät bei Regen oder feuchtem Wetter nur mit Batterien. Falls das Gerät Regen oder Nässe ausgesetzt war, trennen Sie umgehend den Netzstecker bzw. das Netzkabel und lassen Sie das Gerät bis zum nächsten Anschluss an die Stromversorgung vollständig trocknen, um Stromschläge zu vermeiden.
16. Der Netzstecker sollte sich in der Nähe des Geräts befinden und während eines Notfalls leicht zugänglich sein, um das Gerät vom Netzstrom trennen zu können. Trennen Sie die Stromversorgung, indem Sie den Netzstecker aus der AC-Anschlussbuchse ziehen.
17. Das Typenschild befindet sich an der Unterseite.
18. Dieses Gerät verfügt über eine Vorrichtung gegen Spritzwasser (IP65); diese ist nur für den Batteriebetrieb geeignet.
19. Falls Fehlfunktionen aufgrund elektrostatischer Entladung oder transientser Störungen auftreten, trennen und verbinden Sie das Netzkabel.
20. Verwenden Sie das Gerät nur in moderaten Klimazonen.
21. Um mögliche Gehörschäden zu vermeiden, hören Sie nicht über längere Zeiträume bei hoher Lautstärke Musik.



## STROMVERSORGUNG

### AC-NETZBETRIEB

1. Überprüfen Sie vor dem Anschluss des Netzkabels, dass die Spannung geeignet ist.
2. Verwenden Sie das Netzkabel nicht bei Regen oder unter nassen Bedingungen, da anderenfalls Kurzschlüsse verursacht werden oder Feuchtigkeit in das Gerät eindringen könnten. Verwenden Sie das Gerät unter solchen Bedingungen nur mit der Batterie und lassen Sie alle Gummiabdeckungen geschlossen.

### HINWEIS:

Um das Gerät vollständig von der Netzstromversorgung zu trennen, muss der Netzstecker ganz aus der Steckdose gezogen werden. Der Netzstecker muss immer betriebsbereit sein und darf während des bestimmungsgemäßen Gebrauchs nicht blockiert werden.

Falls das Gerät aufgrund elektrostatischer Entladung oder schneller Stoßspannung nicht DE mehr ordnungsgemäß funktioniert, trennen Sie das Gerät vom Netz und entnehmen Sie alle Batterien. Legen Sie dann die Batterien erneut ein und schließen Sie das Gerät wieder ans Netz an.

### LITHIUM-BATTERIE VERWENDEN UND AUFLADEN

#### **HINWEIS FÜR DEN ERSTMALIGEN GEBRAUCH: VOR DEM ERSTMALIGEN GEBRAUCH DES Perfectpro Rockpro LADEN SIE DIE LITHIUM-BATTERIE VOLLSTÄNDIG AUF.**

Das Perfectpro Rockpro kann über die integrierte Lithium-Batterie betrieben werden. Während des Batteriebetriebs wird die ungefähre Batteriekapazität anhand eines 4-teiligen Batteriesymbols oben rechts im LCD angezeigt. Bei sehr niedriger Batteriekapazität fängt das „leere“ Batteriesymbol an zu blinken. In solch einem Fall muss die Batterie so schnell wie möglich aufgeladen werden, um den weiteren normalen Betrieb des Perfectpro Rockpro zu gewährleisten.

Es dauert 6-7 Stunden, um eine leere Batterie vollständig aufzuladen (bei Raumtemperatur im Standby-Modus). Das Perfectpro Rockpro kann sowohl im Standby-Modus als auch während der Musikwiedergabe aufgeladen werden, wobei die Aufladung während der Wiedergabe länger dauert als im Standby-Modus. Während der Aufladung sind alle 4 Balken des Batteriesymbols animiert.

**Das Perfectpro Rockpro verfügt über eine zusätzliche Sicherheitsvorkehrung, die den Start des Ladevorgangs verhindert, sofern die Batterie bereits voll bzw. fast vollständig geladen ist.**

## ENERGIESPARMODUS WÄHREND BATTERIEBETRIEB

Sobald am Perfectpro Rockpro während des Batteriebetriebs der Standby-Modus aktiviert wird, schaltet sich das Gerät nach weiteren 30 Sekunden vollständig aus. Dies geschieht, da das Gerät im Standby-Modus die Batteriekapazität weiter verringern würde.

Wenn Sie das Radio danach wieder einschalten, muss das Gerät erneut hochfahren und die Wi-Fi-Verbindung herstellen. Das Gerät versucht zunächst, das zuletzt verbundene Netzwerk erneut zu verbinden. Dies kann bis zu eine Minute lang dauern. Wenn am Perfectpro Rockpro während des AC-Netzbetriebs der Standby-Modus aktiviert wird, verbleibt das Gerät in diesem Modus (Datums- und Uhrzeitanzeige) und die Wi-Fi-Verbindung bleibt ebenfalls verbunden.

Hinweis: Im Standby-Modus ist die Weckruffunktion nur verfügbar, falls das Radio via AC-Netzstrom betrieben wird. Während des Batteriebetriebs wird das Radio nicht über die Weckruffunktion/-einstellungen eingeschaltet, falls der Standby-Modus aktiviert ist.

### **HINWEIS ZUR WIEDERGABEDAUER WÄHREND DES BATTERIEBETRIEBS:**

**Die tatsächliche Wiedergabedauer während des Batteriebetriebs ist von mehreren Faktoren abhängig, u.a.: Lautstärkeeinstellung, Art der Musik (Bass bzw. schwere Musik verbraucht mehr Energie), Musikquelle, EQ-Einstellungen, Umgebungstemperatur sowie Alter der Batterie. Abhängig von diesen Faktoren variiert die Wiedergabedauer zwischen 12 und 16 Stunden bei mittlerer Lautstärke.**

**HINWEIS:** Falls während des Batteriebetriebs die Kapazität der Batterie sehr niedrig ist, wird der Sound bei höherer Lautstärke möglicherweise gestört und die Wi-Fi-Verbindung wird möglicherweise instabil.

**HINWEISE ZUR NUTZUNGSDAUER VON LITHIUM-BATTERIEN:** Falls Sie das Perfectpro Rockpro längere Zeit nicht verwenden werden, laden Sie die integrierte Batterie zunächst vollständig auf. Die optimale Nutzungsdauer der integrierten Batterie erreichen Sie, indem Sie die Batterie nach jedem Gebrauch des Perfectpro Rockpro aufladen, auch wenn diese dann nur teilweise entladen ist. Die Nutzungsdauer der Batterie wird beeinträchtigt, falls das Gerät längere Zeit im entladenen Zustand verbleibt.

### **WARNUNG:**

Versuchen Sie nicht, die integrierte Lithium-Batterie zu ersetzen oder zu reparieren. Falls Sie Zweifel bzgl. der integrierten Lithium-Batterie haben, wenden Sie sich bitte an den Kundendienst.

### **WARNUNG:**

Bei unsachgemäßem Austausch der Batterie besteht Explosionsgefahr. Schützen Sie die Batterie vor übermäßiger Wärme wie Sonneneinstrahlung, Feuer oder ähnlichem.

Batterien dürfen nicht ins Feuer geworfen oder über den Hausmüll entsorgt werden. Geben Sie verbrauchte Batterien an entsprechenden Sammelstellen für das Recycling ab.



## **Sicherheitshinweise zur integrierten wiederaufladbaren Lithium-polymer-Batterie**

Die integrierte wiederaufladbare Lithium-polymer-Batterie kann das Gerät über einen langen Zeitraum mit Strom versorgen. Nichtsdestotrotz erreichen auch Lithium-polymer-Batterien einen Zeitpunkt, an dem sie nicht mehr aufgeladen werden können. Falls sich die Batterie auch nach mehreren Versuchen nicht mehr aufladen lässt, ist sie möglicherweise leer (Kapazität zu gering); wenden Sie sich zwecks Reparatur an [service@perfectpro.eu](mailto:service@perfectpro.eu).

Falls Sie die Batterie nicht von uns ersetzen lassen möchten, müssen Sie die Batterie/ das Gerät gemäß örtlich geltenden Gesetzen und Vorschriften entsorgen. Sie können sich auch an Ihren Elektronikhändler oder Ihre Abfallbehörde wenden.

### **Sicherheitsvorkehrungen für den Gebrauch**

Überprüfen Sie vor dem Aufladen die Raumtemperatur; diese muss bei zwischen 0°C und 35°C (32° - 95° Fahrenheit) liegen.

Versuchen Sie nicht, die Kunststoffabdeckung oder andere Teile des Geräts zu demontieren. Die Materialien im Inneren des Geräts können giftig sein und Hautverletzungen verursachen bzw. Ihre Kleidung beschädigen.

Die Batterie nicht durchstechen, zerschlagen, modifizieren, werfen oder Schock aussetzen. Bei falscher Handhabung der Batterie besteht die Gefahr von Feuer, Explosion oder Verätzungen.

Die Batterie nicht im Auto bei direkter Sonneneinstrahlung, in der Nähe von Feuer oder anderen Wärmequellen aufbewahren, aufladen oder verwenden.

Batterie nicht in Wasser/Gewässer eintauchen, hineinwerfen oder damit befeuchten.

Verwenden oder laden Sie die Batterie nicht, falls diese ungewöhnlich heiß, verfärbt, verformt ist bzw. falls während des Gebrauchs, der Aufladung oder der Lagerung abnormale Situationen auftreten.

Lassen Sie die Batterie während der Aufladung nicht unbeaufsichtigt. Batterie von Babys und Kindern fernhalten.

### **Anleitungen zur Vermeidung von vernünftigerweise vorhersehbarer Fehlanwendungen**

Eine im Gerät integrierte Batterie und eine Batterie mit ihren dazugehörigen Komponenten (einschließlich Zellen und elektrische Stromerzeuger) müssen so gebaut sein, dass ein Stromschlag oder der Ausfall einer Brandschutzvorrichtung (z.B. Feuer oder Dämmschäden aufgrund brennbarer chemischer Leckagen) unter Berücksichtigung aller vernünftigerweise vorhersehbarer Bedingungen unwahrscheinlich ist. Sofern zutreffend, sind vom Hersteller vorgegebene extreme Bedingungen mit eingeschlossen, wie z.B.:

- Extrem hohe bzw. niedrige Temperaturen, denen eine Batterie während Nutzung, Lagerung oder Transport ausgesetzt wird; und
- Niedriger Luftdruck in großer Höhe.

Falls die in einer Batterie oder Ausrüstung vorhandenen Sicherheitsvorkehrungen oder Konstruktionen im Hinblick auf die funktionale Natur der Batterie bzw. der Ausrüstung mit Batterie nicht hinreichend zweckmäßig sind, müssen Schutzvorrichtungen gemäß Abschnitt F.5 zum Schutz der Batterie vor extremen Bedingungen oder Missbrauch durch den Benutzer bereitgestellt werden. Folgende Beispiele sind dabei in Erwägung zu ziehen:

- Ersatz einer Batterie durch eine Batterie des falschen Typs; dadurch könnte eine Schutzvorrichtung außer Kraft gesetzt werden (z.B. bei einigen Lithiumbatterietypen);
- Entsorgung einer Batterie im Feuer oder in einem heißen Ofen, oder das mechanische Zertrennen einer Batterie; es besteht Explosionsgefahr;
- Lagerung einer Batterie bei extrem hohen Umgebungstemperaturen; dadurch können Explosionen verursacht werden oder brennbare Flüssigkeiten bzw. Gase austreten;
- Eine Batterie wird extrem niedrigem Luftdruck ausgesetzt; dadurch können Explosionen verursacht werden oder brennbare Flüssigkeiten bzw. Gase austreten.

## KONFIGURATIONEN “SET-UP WIZARD”

### Gerät anschließen und Sprache auswählen

1. Stellen Sie das Perfectpro Rockpro auf einen flachen Untergrund und schließen Sie das Kabel des Netzteils an. Überprüfen Sie vor dem Anschluss des Netzteils, dass die Spannung geeignet ist.
2. Schließen Sie das Netzteil an eine Steckdose an und schalten Sie die Steckdose ein. WICHTIG: Das Netzteil ist die Verbindungsvorrichtung mit der Stromversorgung. Die mit dem Gerät verwendete Steckdose muss während des normalen Gebrauchs immer zugänglich sein. Um das Radio vom Netzstrom zu trennen, ziehen Sie das Netzteil vollständig aus der Steckdose.
3. Wenn Sie die Stromzufuhr einschalten, leuchtet das Display auf.



Nach ein paar Sekunden aktiviert das Radio den Standby-Modus und es erscheint die Uhrzeitanzeige „00:00“.

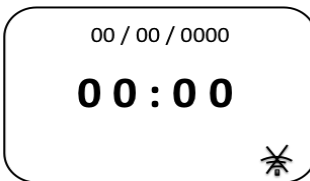

Setzen Sie den Setup des Perfectpro Rockpro fort, indem Sie die **Betriebstaste** drücken. Falls Sie das Perfectpro Rockpro das erste Mal (oder nach einer Rückstellung) verwenden, erscheinen im Display der „Setup-Wizard“ sowie die Anzeige „JA“.



D

- Drücken Sie die Taste **Tuning/Suche/Auswahl** zur Auswahl von „JA“, um den Setup des Perfectpro Rockpro zu starten.



- Im Display erscheint das Sprachen-Menü zur Auswahl der bevorzugten Sprache. Per Werkseinstellung zeigt das Perfectpro Rockpro alle Menüs und Nachrichten in English an. Drehen Sie die Taste **Tuning/Suche/Auswahl**, bis die gewünschte Sprache markiert ist. Drücken Sie dann die Taste **Tuning/Suche/Auswahl** zum Bestätigen der ausgewählten Sprache. Der Setup-Vorgang wird in der ausgewählten Sprache mit dem Menü Datum/Uhrzeit fortgesetzt.



### Uhrzeiteinstellungen

Die nachfolgenden Anleitungen gehen davon aus, dass Sie das Perfectpro Rockpro das erste Mal angeschlossen oder eben erst die Sprache für die Menüanzeige ausgewählt haben.

- Als nächstes erfolgt die Einstellung, wie das Radio die Uhrzeit aktualisiert. Es erscheint ein Menü, in dem Sie die automatische Aktualisierung der Uhrzeit einstellen können. Die Optionen „Aktualisierung über Netzwerk“ oder „Aktualisierung via DAB“ eignen sich für die meisten Benutzer.

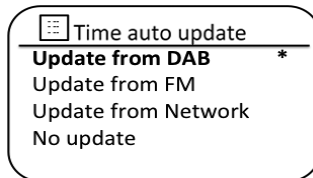
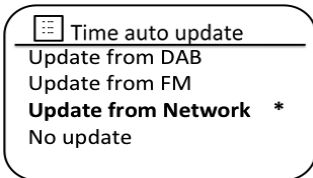

- Drehen Sie die Taste **Tuning/Suche/Auswahl**, um eine Option für die Aktualisierung der Uhrzeit auszuwählen. Die Uhrzeit kann via DAB- oder UKW-Radio, über das Netzwerk oder auch nicht aktualisiert werden. Die Aktualisierung über das

Netzwerk ist die Werkseinstellung. Falls Sie eine andere Option auswählen, gehen Sie zunächst zu „Verbindung mit Computer-Netzwerk“. Anderenfalls müssen Sie erst die richtige Zeitzone und die Sommerzeit einstellen; siehe nachfolgende Schritte. Falls Sie die Option „Nicht aktualisieren“ auswählen, müssen Sie die Uhrzeit später manuell einstellen. Drücken Sie den **Regler** zum Bestätigen Ihrer Einstellung.

4. Drehen Sie den Regler **Tuning/Suche/Auswahl** zum Markieren einer Zeitzone gemäß Ihrem aktuellen Standort. Drücken Sie den Regler **Tuning/Suche/Auswahl**, um die Einstellung zu öffnen.



5. Stellen Sie dann je nach Standort die Sommerzeit (auch Sommer-/Winterzeit oder CEST/ECT genannt) ein. Drehen Sie den Regler **Tuning/Suche/Auswahl** zum Markieren der Option „EIN“ oder „AUS“. Das Sternchen weist auf die aktuelle Einstellung hin. Falls Sie z.B. Deutschland auswählen, entspricht die Option „EIN“ der Mitteleuropäischen Sommerzeit (CEST) und „AUS“ der Mitteleuropäischen Zeit (CET).

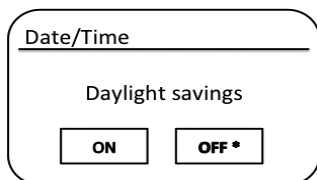

Drehen Sie den Regler **Tuning/Suche/Auswahl** zur Markierung der gewünschten Option und drücken Sie dann den **Regler**, um die Auswahl zu bestätigen.

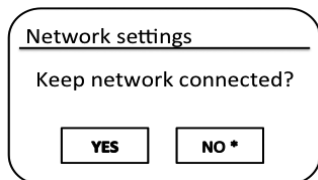

Nachdem Sie die Option zur Aufrechterhaltung der Verbindung ausgewählt haben, erscheint im Display eine Liste unterstützter regionaler Wi-Fi-Optionen.

Drehen Sie den Regler **Tuning/Suche/Auswahl** zur Markierung der gewünschten Region (wählen Sie „Europa“ für europäische Länder) und drücken Sie dann den Regler, um die Auswahl zu bestätigen. Das Perfectpro Rockpro sucht dann nach verfügbaren Wi-Fi-Netzwerken.

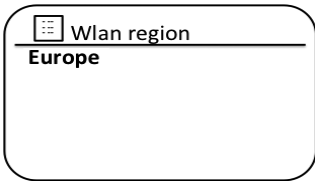

3. Falls Sie eine Wi-Fi-Verbindung verwenden möchten, suchen Sie zunächst Ihr Netzwerk in der vom Netzwerk-Wizard geöffneten Liste. Falls keine Netzwerke gefunden wurden, müssen Sie möglicherweise Ihren schnurlosen Router einschalten (siehe Anleitungen des Routers) oder Sie sind eventuell zu weit vom Router entfernt.

Falls das Soundsystem Ihr Netzwerk gefunden hat, wird der Netzwerkname (SSID) des schnurlosen Zugangspunkts angezeigt. Dies ist der Name, der dem Zugangspunkt in Ihrem Router von der Person zugewiesen wurde, die das Netzwerk eingerichtet hat – z.B. „Wilson“ oder „Jame’s Gruppe“. Falls der Router WPS (WiFi Protected Setup) unterstützt, erscheint vor SSID die Anzeige „[WPS]“.

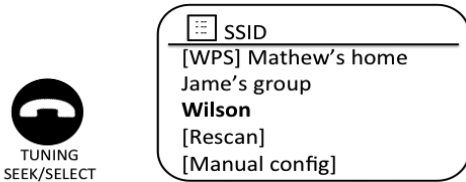

Es ist möglich, und an manchen Orten sehr wahrscheinlich, dass das Perfectpro Rockpro mehr als ein schnurloses Netzwerk findet. Wählen Sie in solch einem Fall das entsprechende Netzwerk für die Verbindung aus.

4. Drehen Sie den Regler **Tuning/Suche/Auswahl**, um die SSID für jedes gefundene schnurlose Netzwerk anzuzeigen. Falls Ihr Netzwerk angezeigt wird, fahren Sie mit Schritt 6 fort. Falls nicht, gehen Sie zu Schritt 5 über. Falls Sie zu einem bestimmten Zeitpunkt einen Fehler machen, drücken Sie die Zurück-Taste, um zur vorhergehenden Anzeige zurückzukehren.
5. Falls Ihr Netzwerk nicht gefunden wurde, wurde Ihr Router möglicherweise nicht für die Übertragung der SSID konfiguriert. Verwenden Sie den Regler **Tuning/Suche/Auswahl** zur Markierung und Auswahl der Option „[Manuelle Konfiguration]“; Sie können die Netzwerkdaten dann manuell eingeben (siehe Abschnitt „Manuelle Netzwerkkonfiguration“).



BACK

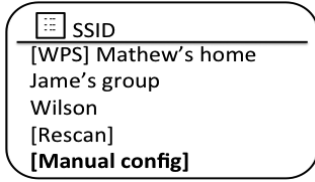

Falls Ihr Netzwerkname übertragen, jedoch nicht gefunden wird, dann führen Sie die Suche erneut durch (Zurück-Taste drücken) und versuchen Sie, das Perfectpro Rockpro näher an den Zugangspunkt/Router heran zu stellen.

- 6. Falls die SSID des zu verbindenden schnurlosen Netzwerks im Display angezeigt wird, drücken Sie den Regler **Tuning/Suche/Auswahl**. Im Fall von WPS (WiFi Protected Setup) erscheint zu diesem Zeitpunkt ein zusätzliches Menü; anderenfalls fahren Sie mit Schritt 7 fort.

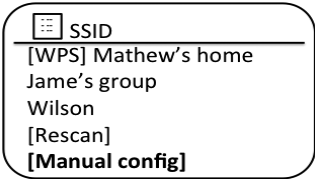

D

Wählen Sie eine für den Router erforderliche WPS-Menüoption (WPS möglicherweise via Drucktaste, oder via ID-Nummer).

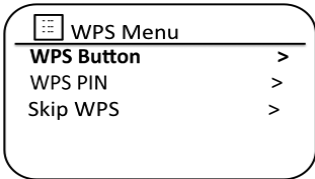

„WPS Taste“: Im Display erscheint die Aufforderung, die WPS-Taste an Ihrem Router zu drücken und dann den **Auswahl**-Regler am Soundsystem zu drücken. Die zwei Geräte sollten dann mit dem Verschlüsselungscode, der automatisch an das Soundsystem gesendet wird, verbunden werden.

„WPS PIN“: Im Display erscheint eine ID-Nummer, die Sie an Ihrem Router für die Verwendung eines Web-Browsers eingeben müssen (siehe Anleitungen des Routers). Drücken Sie dann den **Auswahl**-Regler am Soundsystem.

Die zwei Geräte sollten dann mit dem Verschlüsselungscode, der automatisch an das Soundsystem gesendet wird, verbunden werden. „WPS überspringen“ – falls Sie den Verschlüsselungscode manuell eingeben möchten (oder dieser bereits früher eingegeben wurde).

Falls Sie „WPS Taste“ oder „WPS PIN“ auswählen, erscheint im Display „Wird verbunden“ und anschließend „Setup-Wizard abgeschlossen“. Drücken Sie den Regler **Tuning/Suche/Auswahl**, um den Setup-Wizard zu beenden.

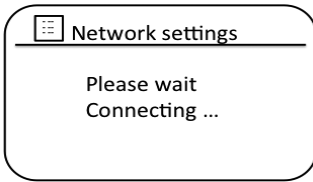

- 7. Falls Ihr Netzwerk ohne Verschlüsselungscod konfiguriert wurde, erscheint im Display die Anzeige „Wird verbunden“ und anschließend „Setup-Wizard abgeschlossen“. Drücken Sie den Regler **Tuning/Suche/Auswahl**, um den Setup-Wizard zu beenden und das Hauptmenü anzuzeigen. Falls dies der Fall ist, haben Sie das Perfectpro Rockpro erfolgreich mit Ihrem Netzwerk verbunden.
- 8. Falls im Display die Anzeige „Code“ erscheint, dann verwendet das Netzwerk ein Verschlüsselungssystem: WEP (Wired Equivalent Privacy) oder WPA (WiFi Protected Access). Sie müssen das richtige WEP- oder WPA-Passwort am Soundsystem eingeben, damit dieses mit dem schnurlosen Netzwerk kommunizieren kann. Falls Sie das WEP- oder WPA-Passwort nicht kennen, sollten Sie die Person kontaktieren, die Ihr Netzwerk eingerichtet hat. Einige schnurlose Router haben bereits ein vom Hersteller eingestelltes Passwort; informieren Sie sich in solch einem Fall in der entsprechenden Bedienungsanleitung. WPA bezieht sich hier ebenfalls auf WPA2.

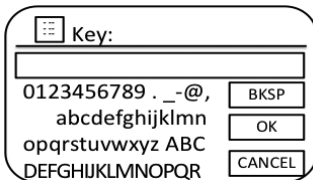

WEP-Passwörter sind 10 bis 26 Zeichen lang (enthalten 0-9, A-F). Einige schnurlose Router verwenden auch Passphrasen für WEP, werden jedoch nicht vom Soundsystem unterstützt. WPA-Passwörter bestehen normalerweise aus einer 8 bis 63 Zeichen langen Passphrase. Das Perfectpro Rockpro unterstützt Passphrasen für WPA-Passwörter.

- 9. Um das WEP- oder WPA-Passwort eingeben zu können, verwenden Sie den Regler **Tuning/Suche/Auswahl** für die Auswahl von Zeichen. Wenn Sie den Regler drehen, navigiert die Markierung durch die verfügbaren Zeichen sowie durch die drei Steuerungen rechts. Bestätigen Sie das aktuell markierte Zeichen, indem Sie den Regler **Tuning/Suche/Auswahl** drücken.



Key:  
Wilson12345  
0123456789 . \_ - @, BKSP  
abcdefghijklmnopqrstuvwxyz OK  
DEFGHIJKLMNOPQR CANCEL

Wiederholen Sie diesen Schritt entsprechend oft, bis Sie alle Zeichen eingegeben haben. Beachten Sie, dass WEP-Passwörter nur die Zahlen 0-9 und die Buchstaben A-F verwenden. WPA-Passwörter können Klein- und Großbuchstaben enthalten. Sie müssen das Passwort korrekt eingeben, da das Soundsystem anderenfalls nicht mit dem Netzwerk verbunden wird.

Die drei Steuerungen rechts vom Bildschirm haben spezielle Funktionen. Sie erhalten Zugriff auf diese Funktionen, indem Sie die Info-Taste drücken und dann die gewünschte Option mit dem Regler **Tuning/Suche/Auswahl** auswählen:

Wählen Sie „BKSP“, um ein eben eingegebenes Zeichen zu löschen (zum Löschen aller Zeichen gedrückt halten);

Wählen Sie „OK“, nachdem Sie das gesamte Passwort eingegeben haben.

Wählen Sie „ABBRECHEN“, um abzubrechen und den Netzwerk-Wizard erneut zu starten.

#### INFO

Falls das WEP- oder WPA-Passwort für eine ausgewählte SSID bereits zu einem früheren Zeitpunkt eingegeben wurde, erscheint im Display die Anzeige „Passwort: [Einstellen]“. Falls Sie bereits früher ein Passwort eingegeben haben, müssen Sie dies durch Auswahl des Symbols „BKSP“ löschen.

D

Network settings  
Please wait  
Connecting ...

Nachdem Sie das letzte Zeichen des WEP- oder WPA-Passworts eingegeben haben, markieren Sie die Option „OK“ und drücken Sie dann den Regler **Tuning/Suche/Auswahl**. Im Display erscheint „Wird verbunden...“ und anschließend „Setup-Wizard abgeschlossen“. Drücken Sie den Regler **Tuning/Suche/Auswahl**, um den Setup-Wizard zu beenden. Das Soundsystem sollte nun mit dem Netzwerk verbunden sein.

Setup wizard  
Setup wizard completed  
Press 'SELECT to exit

10. Nach der Verbindung des Perfectpro Rockpro mit dem Netzwerk (und somit auch mit dem Internet) wird im Display das Hauptmenü angezeigt. Drücken Sie die **Betriebstaste**, um den Standby-Modus zu aktivieren bzw. das Gerät auszuschalten. Es sollte dann die vom Internet bezogene Uhrzeit angezeigt werden. Falls die Uhrzeit aus irgendeinem Grund nicht korrekt ist, können Sie diese später manuell einstellen; siehe „Manuelle Einstellung der Uhrzeit“.

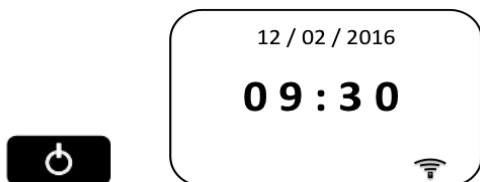

## INTERNET RADIO

### Radiosender nach Standort auswählen

Hinweis: Wenn Sie Internet Radio spielen, ist es nicht erforderlich, die Teleskopantenne aufzurichten und zu verlängern. Die Wifi-Antenne befindet sich im Schrank der Perfectpro Rockpro.

Drücken Sie die **Betriebstaste**, um das Soundsystem einzuschalten. Drücken Sie dann die Taste **Quelle**, bis die Anzeige des *Internetradio*-Modus erscheint.



Drücken Sie die **Menü**-Taste, um das Hauptmenü für das Internetradio zu öffnen. Drehen Sie den Regler **Tuning/Suche/Auswahl**, bis die „*Senderliste*“ markiert ist; drücken Sie den Regler dann zur Auswahl der Option.

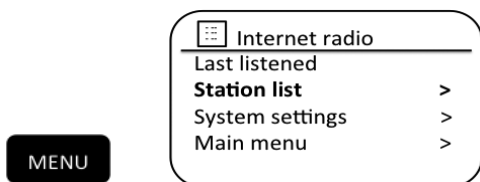

Drehen Sie den Regler **Tuning/Suche/Auswahl**, bis die „Senderliste“ markiert ist und drücken Sie den **Regler** dann zum Bestätigen. Das Menü kann je nach Land, in dem das Gerät verwendet wird und gemäß Ihrer Internet-IP-Adresse (zum Beispiel „*Vereinigtes Königreich*“ oder „*BBC*“-Sender) eine oder mehrere lokale Optionen enthalten.

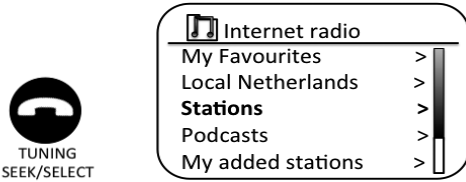

Drehen Sie den Regler **Tuning/Suche/Auswahl**, bis die Option „Standort“ markiert ist; drücken Sie den Regler dann zur Auswahl dieser Option.

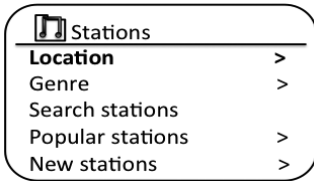

Drehen Sie den Regler **Tuning/Suche/Auswahl**, um durch die Liste der Kontinente zu scrollen. Wenn der gewünschte Kontinent markiert ist, drücken Sie den Regler zum Bestätigen.

**D**



Im Display erscheint dann eine Liste mit Ländern des ausgewählten Kontinents. Falls in der Liste viele Länder enthalten sind, können Sie kontinuierlich in beide Richtungen scrollen. Falls Sie z.B. Europa ausgewählt haben, können Sie zur Auswahl der Niederlande vom Anfang bis zum Ende der Liste aufwärts scrollen, indem Sie den Regler **Tuning/Suche/Auswahl** entgegen dem Uhrzeigersinn drehen. Drücken Sie den Regler **Tuning/Suche/Auswahl**, um das gewünschte Land auszuwählen.



Sie haben dann die Möglichkeit, „Alle Sender“ oder einen Sender aus einer Anzahl von Kategorien auszuwählen. Die Listen sind immer alphabetisch geordnet, und lange Listen können sowohl aufwärts als auch abwärts umgeblättert werden.

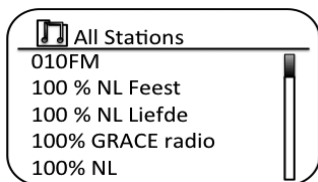

Drehen Sie den Regler **Tuning/Suche/Auswahl** zur Auswahl des gewünschten Radiosenders und bestätigen Sie Ihre Auswahl durch Drücken des Reglers. Im Display erscheint „Wird verbunden...“ während das Soundsystem die Verbindung mit dem neuen Sender herstellt. Der Sender wird dann wiedergegeben. Stellen Sie die Lautstärke entsprechend ein.

## SPOTIFY CONNECT

### Spotify Connect – Grundlagen

Spotify bietet Ihnen die Musik, die Sie schon immer wollten. Millionen von Songs sind sofort verfügbar. Suchen Sie ganz einfach die von Ihnen gewünschte Musik, oder lassen Sie sich von Spotify etwas vorspielen. Spotify funktioniert auf Handys, Computern und Heimlautsprechern. Egal wo Sie gerade sind, Sie haben immer Zugriff auf den optimalen Soundtrack.

Spotify Connect ermöglicht Ihnen, Ihre gewählten Spotify-Musikinhalt ferngesteuert via iPhone, iPad, Android-Gerät oder PC an Ihrem Radio abzuspielen. Connect ermöglicht Ihnen außerdem, den wiedergegebenen Sound an andere Geräte zu übertragen, die mit Spotify Connect kompatibel sind und von Ihrem Smartphone, Tablet oder PC aus gesteuert werden.

Nachdem Sie Ihr Spotify-Konto mit Ihrem Radio verbunden haben, können Sie Spotify auch ohne Spotify-App über Ihr Radio wiedergeben.

Die Kompatibilität von Spotify Connect wird mit dem nachfolgenden Symbol dargestellt:



Spotify Connect erfordert ein Spotify Premium-Abonnement.

### Spotify Connect einrichten

Details zur Einrichtung von Spotify Connect finden Sie auf der Webseite [spotify.com/connect](https://spotify.com/connect)

Um Spotify mit Ihrem Perfectpro Rockpro Radio verwenden zu können, müssen Sie die Spotify-App herunterladen und ein Spotify Premium Konto einrichten.

Die Spotify Software unterliegt den Lizenzen folgender Drittanbieter: [www.spotify.com/connect/third-party-licenses](https://www.spotify.com/connect/third-party-licenses)

## Musik mit Spotify Connect abspielen

Öffnen Sie Spotify an Ihrem Apple iOS / Android Gerät und tippen Sie in der Wiedergabeanzeige auf das Icon Spotify Connect. Wenn die Spotify-App andere Connect-kompatible Geräte erkannt hat, erscheint das Connect-Icon mit einem Kreis. Während der Wiedergabe eines anderen Geräts leuchtet das Spotify Connect-Icon grün. Tippen Sie auf das Connect-Icon, um eine Liste Connect-fähiger Geräte anzuzeigen und die Lautstärke ferngesteuert einzustellen.

Wählen Sie Perfectpro Rockpro in der Geräteübersicht von Spotify Connect, um Ihr Radio auszuwählen. Sie können nun via Spotify Connect an Ihrem Radio Musik abspielen.

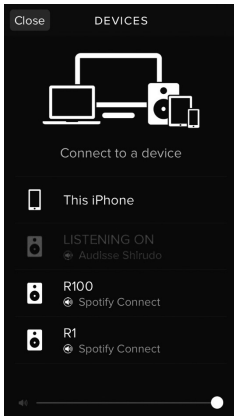

## Spotify an Ihrem Radio steuern

Sie können die Musikwiedergabe mit den Tasten an Ihrem Radio sowie mit einem Spotify-fähigen Gerät steuern.



## MUSIC PLAYER

### Zugriff auf Audiodateien via UPnP-Server

Falls Sie einen Computer mit Windows-Betriebssystem (XP oder Vista) verwenden, dann enthält die Windows Media Player Version 11 bereits eine UPnP-Server, der dem Perfectpro Rockpro Ihre Dateien verfügbar macht. Darüberhinaus sind Computer mit anderen Betriebssystemen oder für Windows-Nutzer, die alternative Server verwenden möchten, weitere UPnP-Serverlösungen verfügbar (siehe vorhergehende Seite). Es würde den Rahmen dieser Bedienungsanleitung sprengen, alle alternativen UPnP-Möglichkeiten aufzuzählen. In dieser Anleitung wird die Verwendung des Microsoft Windows Media Players erläutert, da dies die erste Wahl für die Mehrheit aller Benutzer ist.

Drehen Sie den Regler **Tuning/Suche/Auswahl**, bis die Option „Medienfreigabe“ markiert ist; drücken Sie dann den Regler für die Auswahl. Das Soundsystem scannt alle verfügbaren UPnP-Server. Dieser Scan wird einige Sekunden in Anspruch nehmen. Am Radio erscheint die Anzeige „<Leer>“, falls kein UPnP-Server gefunden wurde.



D

Wählen Sie nach dem Scan mit dem Regler **Tuning/Suche/Auswahl** einen UPnP-Server aus. Falls Sie WMP 11 als Server verwenden, erscheint dann am Perfectpro Rockpro normalerweise die Anzeige „Nicht autorisiert – auswählen und erneut probieren“.

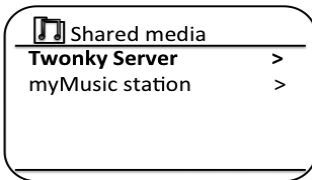

## USB Player

### Verwendung von USB-Speichergeräten

In diesem Abschnitt wird erläutert, wie Sie unter Verwendung von USB-Speichergeräten auf Audiodateien zugreifen und diese abspielen können.

USB-Speichergerät an den rechteckigen Port rechts am Radio anschließen.

Wichtig: Ihr Radio unterstützt nur USB-Flashgeräte. Es ist nicht dafür geeignet, mit Festplatten oder anderen Arten von USB-Geräten verbunden zu werden.

Das Prefectpro Rockpro Radio wurde mit einer Vielzahl von USB-Geräten mit einer Kapazität von bis zu 128 GB getestet. USB-Speichergeräte müssen das Dateisystem FAT oder FAT 32 verwenden, um mit diesem Radio verwendet werden zu können. Ihr Radio ist nicht in der Lage, Medieninhalte der Formate exFAT oder NTFS wiederzugeben.

Es ist möglich, SD- oder SDHC-Karten für die Speicherung und Wiedergabe zu verwenden, sofern diese in einem geeigneten USB-Adapter installiert werden. Aufgrund der Vielzahl solcher Adapter kann jedoch nicht garantiert werden, dass dieses Radio alle Adapter/Karten-Kombinationen unterstützt.

Es werden die Audioformate MP3, WMA, AAC, FLAC und WAV unterstützt. Die USB-Wiedergabe unterstützt keine Dateien, die mit WMA Lossless, WMA Voice, WMA 10 Professional oder anderen Formaten, die DRM-Schutz verwenden, verschlüsselt wurden.

## DAB-Radio

### Erstmalige Nutzung im DAB-Modus

Ziehen Sie die Teleskopantenne vorsichtig aus.

Bitte beabsichtigen Sie dass die Antenne und der Metallgriff keinen Kontakt herstellen. Dies kann den Empfang beeinflussen.

Drücken Sie die **Betriebstaste**, um das Soundsystem einzuschalten. Falls Sie das Soundsystem bereits zu einem früheren Zeitpunkt verwendet haben, wird der zuletzt eingeschaltete Modus erneut aktiviert.



Drücken Sie die Taste **Quelle** wiederholt, bis im Display der DAB-Radiomodus angezeigt wird.

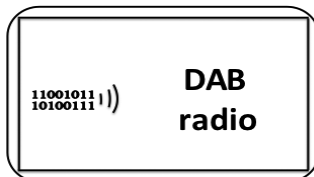

Falls dies das erste Mal ist, erscheint im Display die Anzeige „Scannen...“. (Falls das Soundsystem bereits zu einem früheren Zeitpunkt verwendet wurde, wird der zuletzt angehörte Sender eingeschaltet.)

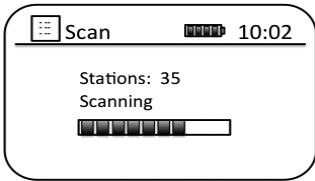

Während der Suche werden neu gefundene Sender zur Senderliste des Soundsystems hinzugefügt und der Zähler erhöht sich schrittweise. Der Balken zeigt den Fortschritt der Suche an.

Nach Abschluss der Suche listet das Radio alle gefundenen Sender (in numerisch-alphabetischer Reihenfolge 0...9...A...Z) auf, es sei denn, es war zu einem früheren Zeitpunkt bereits ein DAB-Sender eingeschaltet.

Drehen Sie den Regler **Tuning/Suche/Auswahl**, um durch die Liste der verfügbaren DAB-Radiosender zu scrollen.



D

Drehen Sie den Regler **Tuning/Suche/Auswahl**, um den markierten Sender auszuwählen. Im Display erscheint dann „Wird verbunden...“ während das Radio den Sender einschaltet.

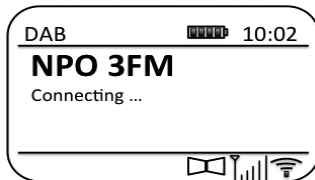

Stellen Sie die Lautstärke mit dem Regler **Lautstärke/EQ** entsprechend ein. Falls die Senderliste nach der Suche leer ist, erscheint im Display die Anzeige „Dienst nicht verfügbar“. Falls keine Sender gefunden wurden, ist es ggf. erforderlich, das Prefectpro Rockpro an einen Ort mit besserem Empfang aufzustellen.

## DAB-Radiosender auswählen

Während der Wiedergabe eines DAB-Radiosenders erscheint im Display normalerweise der Name des aktuellen Senders gemeinsam mit anderen relevanten Informationen.

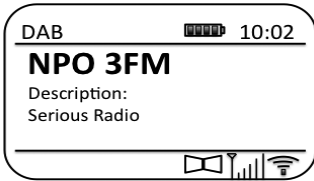

Drehen Sie den Regler **Tuning/Suche/Auswahl**, um die Liste der Radiosender zu öffnen und durch die verfügbaren Sender zu scrollen.



Drücken Sie den Regler **Tuning/Suche/Auswahl**, um den markierten Sender auszuwählen. Im Display erscheint „Wird verbunden...“ während das Radio den Sender einschaltet.

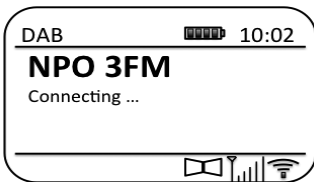

Stellen Sie die Lautstärke mit dem Regler **Lautstärke/EQ** entsprechend ein.



Hinweis: Falls im Display die Anzeige „Sender nicht verfügbar“ erscheint, müssen Sie das Perfectpro Rockpro ggf. an einen Ort mit besserem Empfang aufstellen. Ein Fragezeichen vor dem Sendernamen weist darauf hin, dass der Sendername aktuell nicht vom Soundsystem erfasst werden kann, jedoch dennoch verfügbar ist.

# UKW-RADIO

## Betrieb im UKW-Modus

Richten Sie die Stabantenne vorsichtig aus und drücken Sie dann die **Betriebstaste**, um das Perfectpro Rockpro einzuschalten.



Drücken Sie die Taste **Quelle** wiederholt, um den UKW-Modus einzuschalten.

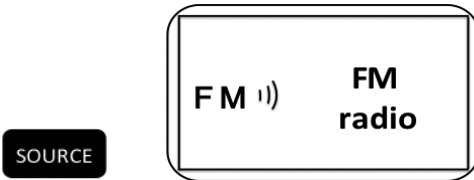

Drehen Sie den Regler **Tuning/Suche/Auswahl** im Uhrzeigersinn. Die angezeigte Frequenz erhöht sich. Drücken Sie den Regler **Tuning/Suche/Auswahl**, um eine automatische Sendersuche durchzuführen. Das Radio sucht das UKW-Frequenzband ab. Die Suche startet mit der aktuell angezeigten Frequenz und endet, sobald ein Sender mit ausreichender Signalstärke gefunden wurde.

D

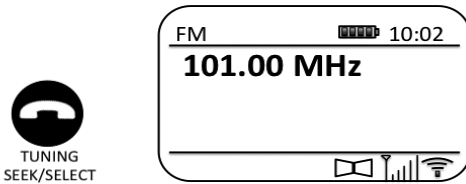

Im Display erscheint die Frequenz des gefundenen Signals. Falls RDS-Informationen verfügbar sind, wird im Display nach einigen Sekunden der Sendername angezeigt. Falls Sie nur ein Rauschen hören oder Störungen vorhanden sind, drücken Sie den Regler **Tuning/Suche/Auswahl**, um die Suche fortsetzen. Das Perfectpro Rockpro hat möglicherweise ein unechtes Störsignal aufgefangen.

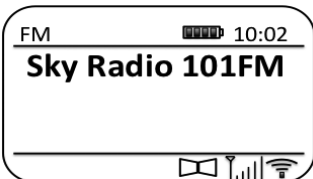

Um weitere UKW-Radiosender zu suchen, drücken Sie den Regler **Tuning/Suche/Auswahl**, um den Suchvorgang zu wiederholen. Um das Frequenzband rückwärts abzusuchen, drehen Sie den Regler Tuning/Suche/Auswahl zunächst entgegen dem Uhrzeigersinn und drücken Sie dann den Regler. Das Radio sucht dann das UKW-Frequenzband ab. Die Suche startet an der aktuell angezeigten Frequenz und endet, sobald ein Sender mit ausreichender Signalstärke gefunden wird.

Am Ende des Frequenzbands setzt das Perfectpro Rockpro die Suche in entgegengesetzter Richtung fort.

Stellen Sie die Lautstärke mit dem Regler **Lautstärke/EQ** entsprechend ein.

## SENDER IM INTERNET, DAB- ODER UKW-MODUS SPEICHERN

Das Radio verfügt jeweils über 40 Speicherplätze für Internet, DAB- und UKW-Radiosender. Die Funktionsweise ist die gleiche für alle Betriebsmodi. Das Perfectpro Rockpro verfügt über die Funktionstasten **Speicher +** und **Speicher -**. Mit diesen Tasten können Sie zügig durch die Liste der Speicherplätze scrollen.

Bei der Rückstellung des Geräts werden alle auf den Speicherplätzen hinterlegte Radiosender gelöscht.

Verwenden Sie die **Speicher**-Taste, um Sender auf einem der 40 Speicherplätze zu speichern

Drücken Sie die **Betriebstaste**, um das Perfectpro Rockpro einzuschalten.

Schalten Sie wie bereits beschrieben einen Radiosender ein.

Um den aktuellen Sender zu speichern, halten Sie die Speicher-Taste gedrückt, bis im Display das Menü „Sender speichern“ erscheint.

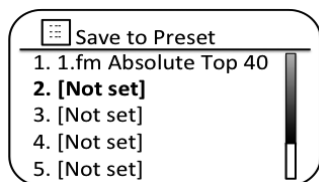

Drehen Sie den Regler **Tuning/Suche/Auswahl**, bis die gewünschte Speicherplatznummer markiert ist. Drücken Sie dann den Regler **Tuning/Suche/Auswahl** zum Bestätigen; im Display erscheint die Anzeige „Sender gespeichert“. Der Sender wird auf dem ausgewählten Speicherplatz hinterlegt. Wiederholen Sie diese Vorgehensweise für die anderen Speicherplätze.



Sender, die bereits auf einem der Plätze gespeichert sind, werden durch die oben genannte Vorgehensweise überschrieben.

Hinweis: Die gespeicherten Radiosender bleiben erhalten, wenn das Soundsystem ausgeschaltet oder von der Stromversorgung getrennt wird.

**Gespeicherte Sender im Internet, DAB- oder UKW-Modus aufrufen** Drücken Sie die **Betriebstaste**, um das Perfectpro Rockpro einzuschalten.



Stellen Sie mit der Taste **Quelle** den gewünschten Betriebsmodus ein.



Drücken Sie kurz die Taste **Speicher -/Vorheriger Titel**, um den vorherigen gespeicherten Sender aufzurufen. Falls zum Beispiel aktuell der Sender auf Speicherplatz P2 wiedergegeben wird und Sie die Taste **Speicher -/Vorheriger Titel** drücken, schaltet das Radio den Sender auf Platz P1 ein, sofern vorhanden.



Hinweis: Falls kein Sender auf P1 hinterlegt ist, sucht das Soundsystem nach dem nächsten verfügbaren vorherigen Sender in der Liste und gibt diesen wieder.  
Hinweis: Falls in der Liste der gespeicherten Sender kein Sender vorhanden ist, erscheint am Soundsystem ein Popup-Fenster mit der Anzeige „Speicherplatz leer“.

Oder drücken Sie kurz die Taste **Speicher +/Nächster Titel**, um den nächsten gespeicherten Sender in der Liste aufzurufen.  
Falls Sie zum Beispiel den Sender auf Speicherplatz P2 wiedergeben und die Taste **Speicher+/Nächster Titel** drücken, schaltet das Radio den Sender auf Speicherplatz P3 ein, sofern vorhanden.



Hinweis: Falls kein Sender auf P3 hinterlegt ist, sucht das Soundsystem nach dem nächsten verfügbaren Sender in der Liste und gibt diesen wieder.  
Hinweis: Falls in der Liste der gespeicherten Sender kein Sender vorhanden ist, erscheint am Soundsystem ein Popup-Fenster mit der Anzeige „Speicherplatz leer“.  
Oder drücken Sie die **Speicher**-Taste, bis im Display die Anzeige „*Gespeicherten Sender aufrufen*“ erscheint.  
Scrollen Sie mit dem Regler **Tuning/Suche/Auswahl** durch die Liste der gespeicherten Sender, bis Sie den gewünschten Sender gefunden haben. Drücken Sie den Regler **Tuning/Suche/Auswahl** zum Bestätigen.

**D**

## BLUETOOTH-GERÄTE VERBINDEN

Das Soundsystem kann jeweils mit einem anderen Bluetooth-Gerät via Bluetooth-Funktion verbunden werden.

Vergewissern Sie sich, dass Bluetooth an Ihrem Handy, Tablet oder PC aktiviert ist. Informieren Sie sich ggf. in der Bedienungsanleitung Ihres externen Geräts, da die Vorgehensweise je nach Gerät variieren kann.

Drücken Sie die **Betriebstaste**, um das Perfectpro Rockpro Soundsystem einzuschalten.



Drücken Sie die Taste **Quelle** an Ihrem Soundsystem, bis Bluetooth ausgewählt ist.



Drücken Sie die **Menü**-Taste, um das Bluetooth-Menü zu öffnen.

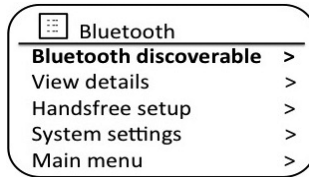

Drücken Sie den Regler **Tuning/Suche/Auswahl** zur Auswahl von „Auffindbar“ und drücken Sie dann den **Regler**, um den Bluetooth-Erkennungsmodus zu aktivieren. Das Perfectpro Rockpro Soundsystem aktiviert umgehend den Erkennungsmodus; das Bluetooth-Icon blinkt und im Display erscheinen die Anzeigen „Bluetooth-Erkennung“ sowie „Bitte Gerät mit dem Perfectpro Rockpro verbinden“.



Verwenden Sie die Bluetooth-Funktion an Ihrem Handy, Tablet oder PC, um nach „auffindbaren“ Geräten zu suchen. Nach einigen Sekunden sollte der Name „Perfectpro Rockpro“ an Ihrem externen Gerät erscheinen. Ab und zu kann es länger dauern, bis das Soundsystem von anderen Geräten gefunden wird.

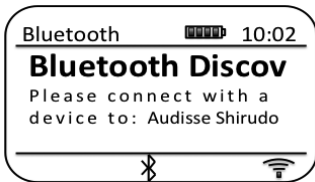

Wählen Sie den Namen „Perfectpro Rockpro“, um Ihr Handy, Tablet oder den PC mit dem Soundsystem zu koppeln und zu verbinden.

Nach dem Verbindungsaufbau hört das Bluetooth-Icon im LCD auf zu blinken und leuchtet stetig. Es erscheint eine kurze Mitteilung gefolgt vom Namen des verbundenen Geräts.

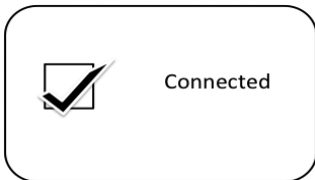

**D**

Sie können nun die Musikwiedergabe an Ihrem Smartphone, Tablet, usw. starten.



Einige Bluetooth-Geräte erfordern möglicherweise die Eingabe eines „Passkey“ (zur Authentifizierung), um die Verbindung zwischen zwei Geräten herzustellen. Ein Passkey ähnelt einem Passwort, wobei Sie den Passkey nur einmal für die Kopplung eingeben müssen. Falls Sie von Ihrem Gerät aufgefordert werden, einen Passkey für die Kopplung mit dem Radio einzugeben, dann verwenden Sie den Code 0000 (vier Nullen).

## EINGEHENDE ANRUF BEANTWORTEN

Dank der Freisprech-Anruffunktion können Sie eingehende Anrufe beantworten, während das Soundsystem mit einem Bluetooth-Handy verbunden ist.

Drücken Sie rechts den Regler **Tuning/Suche/Auswahl** (Hörer-Icon), um einen eingehenden Anruf anzunehmen.



TUNING  
SEEK/SELECT

Sprechen Sie in das Mikrofon (MIC) an der Unterseite des Radios. Stellen Sie die Lautstärke des Gesprächs durch Drehen des Reglers **Lautstärke/EQ** ein. Eine niedrigere Lautstärkeeinstellung kann mögliche Echoeffekte während des Gesprächs minimieren.



VOLUME  
EQUALIZER

Drücken Sie den Regler **Tuning/Suche/Auswahl** erneut, um das Gespräch zu beenden.

Hinweis: Wenn das Telefon 10 Sekunden geklingelt hat, wird die Lautstärke des Klingeltons bis zur maximalen Einstellung erhöht.

Hinweis: Der Klingelton eines iPhones wird via Bluetooth an das Radio übertragen. Aufgrund des Android-Systems ertönt der Klingelton von Android-Handys oder anderen Handys nur am jeweiligen Handy selbst.

## AUX-EINGANG

**WARNUNG: Verwenden Sie den AUX-EINGANG nicht bei Regen oder unter feuchten Bedingungen, um zu vermeiden, dass Feuchtigkeit in das Radio eindringt. Halten Sie die Gummiabdeckungen in solchen Fällen gut verschlossen.**

An der rechten Seite des Perfectpro Rockpro befindet sich eine 3,5 mm **Aux-Eingangsbuchse**, über die Sie das Audiosignal eines externen Audiogeräts wie z.B. MP3- oder CD-Players verbinden können.

Verbinden Sie ein Stereokabel mit dem Kopfhörerausgang Ihres MP3- oder CD-Players und der Aux-Eingangsbuchse an der Rückseite des Soundsystems. Normalerweise verfügen solche Kabel an beiden Enden über einen 3,5 mm Stereostecker.

Schalten Sie das Perfectpro Rockpro mit der **Betriebstaste** ein.



Drücken Sie die **Quelle**-Taste, bis im Display der AUX-Modus angezeigt wird.

SOURCE

Drücken Sie an Ihrem verbundenen Gerät die „Wiedergabe“-Taste. Falls Sie einen Kopfhörerausgang für die Verbindung verwenden, dann wählen Sie eine Lautstärkeeinstellung zwischen Zweidritteln und Maximum (Ziel ist ein starkes Audiosignal ohne zu viele Störgeräusche). Stellen Sie dann die Lautstärke am Soundsystem entsprechend ein. Beachten Sie bei der Verwendung eines iPods als Audiogerät, dass Sie dessen Ausgangslautstärke auf das Maximum stellen, um ein adäquates Audiosignal zu erzielen.

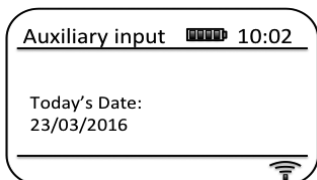

Trennen Sie das Audiogerät nach dem Gebrauch, um das Perfectpro Rockpro normal weiterverwenden zu können.

## EQUALIZER-FUNKTION

D

Sie können den Sound am Perfectpro Rockpro ganz nach persönlichen Vorlieben und je nach Audioinhalten einstellen. Das Perfectpro Rockpro verfügt über unterschiedliche Equalizer-Modi. Darüberhinaus können Sie auch die Hochtון- und Tieftoneinstellungen anpassen. Öffnen Sie dafür die Menüoption Equalizer.

1. Drücken Sie die **Betriebstaste**, um das Radio einzuschalten. Drücken Sie dann die **Menü**-Taste, um das Menü für den aktuellen Modus zu öffnen.

MENU

2. Drehen Sie den Regler Tuning/Suche/Auswahl, bis die Optio „Systemeinstellungen“ markiert ist. Drücken Sie den Regler, um das Menü der Systemeinstellungen zu öffnen.

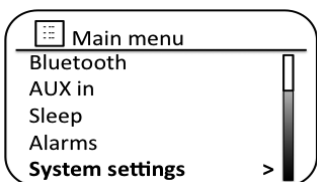

3. Drehen Sie den Regler **Tuning/Suche/Auswahl**, bis die Option „Equalizer“ markiert ist. Drücken Sie dann auf den Regler.

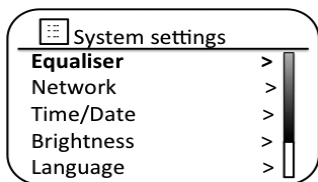

4. Drehen Sie den Regler **Tuning/Suche/Auswahl**, um durch die unterschiedlichen Optionen zu scrollen und eine Option auszuwählen. Bestätigen Sie Ihre Auswahl durch Drücken des **Reglers**.

a – „Normal (Flat)“

d – „Film“

g – „Nachrichten“

b – „Jazz“

e – „Klassik“

h – „Equalizer“

c – „Rock“

f – „Pop“

Die aktuelle Einstellung ist mit einem Sternchen markiert.

## WECKRUF EINSTELLEN

Das Perfectpro Rockpro verfügt über zwei Weckrufe, die individuell eingestellt und zum Aufwachen mit Buzzer oder Radio verwendet werden können. Bei einem Stromausfall bleiben die Weckrufeinstellungen am Perfectpro Rockpro gespeichert.

Wichtiger Hinweis: Im Standby-Modus ist die Weckruffunktion nur verfügbar, sofern Sie das Radio via AC-Netzstrom betreiben. Falls Sie das Radio mit Batterien betreiben, schaltet sich das Radio im Standby-Modus nach 30 Sekunden vollständig aus (Energiesparmodus) und kann dann nicht von den Weckruffunktionen/ -einstellungen eingeschaltet werden.

Vergewissern Sie sich vor der Einstellung der Weckrufe, dass die Uhrzeit richtig eingestellt ist.

Wenn das Perfectpro Rockpro eingeschaltet ist, drücken Sie die **Menü**-Taste, um das Menü für den aktuellen Modus zu öffnen. Drehen Sie den Regler **Tuning/Suche/Auswahl**, bis die Option „Hauptmenü“ markiert ist. Drücken Sie den **Regler**, um das „Hauptmenü“ zu öffnen.

Drehen Sie den Regler **Tuning/Suche/Auswahl**, bis die Option „Weckrufe“ markiert ist. Drücken Sie den **Regler**, um die aktuellen Weckrufeinstellungen anzuzeigen. Falls keine Änderungen erforderlich sind, drücken Sie die Taste **Menü** oder Zurück, um die Anzeige zu verlassen.

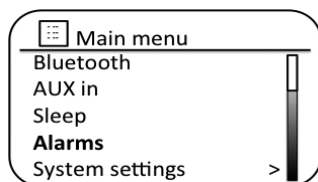

Drehen Sie den Regler **Tuning/Suche/Auswahl**, bis der gewünschte Weckruf (1 oder 2) markiert ist. Drücken Sie dann den Regler, um das Menü zum Einstellen des Weckrufs zu öffnen.

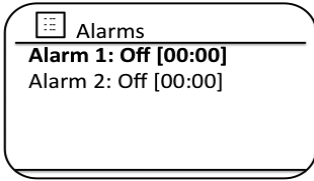

Drehen Sie den Regler **Tuning/Suche/Auswahl**, bis die Option „Uhrzeit“ markiert ist. Drücken Sie den **Regler**, um die Weckrufzeit einzustellen.

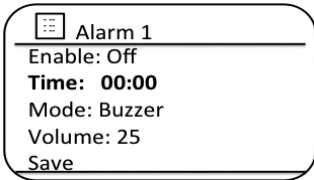

Drehen Sie den Regler **Tuning/Suche/Auswahl** zum Einstellen der Stunden. Drücken Sie den **Regler** zum Bestätigen.

**D**

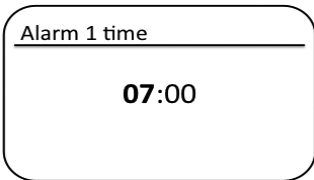

Drehen Sie den Regler **Tuning/Suche/Auswahl** zum Einstellen der Minuten. Drücken Sie den **Regler** zum Bestätigen. Das Display kehrt dann zum Menü der Weckrufeinstellungen zurück. Falls am Soundsystem das 12-Stundenformat aktiviert ist, dann haben Sie nun die Option, AM oder PM für die Weckrufzeit einzustellen.

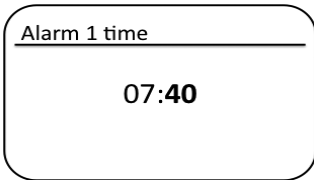

Drehen Sie den Regler **Tuning/Suche/Auswahl** und markieren Sie die Option „Aktivieren“. Drücken Sie dann den Regler. Im Display erscheinen nun Optionen für die Wiederholung des Weckrufs: „Aus“ – Weckruf wird deaktiviert; „Täglich“ – Weckruf ertönt jeden Tag; „Einmal“ – Weckruf ertönt einmal; „Wochenende“ – Weckruf ertönt nur am Wochenende; „Wochentag“ – Weckruf ertönt nur unter der Woche. Drehen Sie den Regler **Tuning/Suche/Auswahl** und wählen Sie die gewünschte Option aus. Wählen Sie Aus, um den Weckruf zu deaktivieren. Drücken Sie den **Regler** zum Bestätigen Ihrer Einstellung. Falls Sie die Option Einmal auswählen, müssen Sie mit dem Regler **Tuning/Suche/Auswahl** das Datum für den Weckruf einstellen.

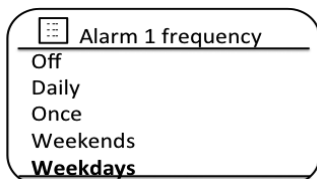
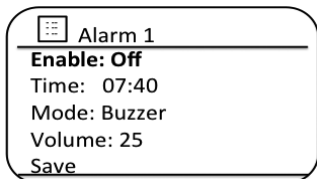

Wählen Sie als Weckrufmodus den Buzzer, das Internetradio, DAB-Radio oder UKW-Radio aus. Egal, welchen Radiomodus Sie auswählen, das Radio wird einen Sender einschalten, der im System gespeichert ist oder zuletzt angehört wurde. Drehen Sie den Regler **Tuning/Suche/Auswahl** und markieren Sie die Option „Modus“; drücken Sie dann den **Regler**, falls Sie den Weckrufmodus ändern möchten. Drehen Sie den Regler **Tuning/Suche/Auswahl** und markieren Sie „Buzzer“ oder einen der Radiomodi. Drücken Sie den **Regler** zum Bestätigen Ihrer Auswahl.

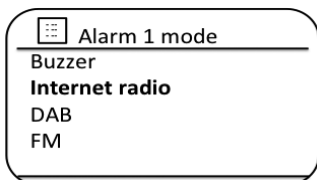
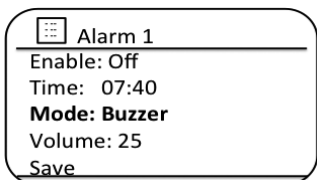

Falls Sie für den Weckruf einen Radiomodus auswählen, markieren Sie mit dem Regler **Tuning/Suche/Auswahl** die Option „Speicherplatz:“ und drücken Sie dann auf den Regler, falls Sie die Option ändern möchten. Wählen Sie entweder den „Zuletzt angehört“ Radiosender oder einen der auf den Plätzen 1-40 gespeicherten Radiosender. Drücken Sie den Regler zum Bestätigen. Bitte beachten Sie, dass Sie nur einen Radiosender für den Weckruf verwenden können, sofern dieser auch wirklich gespeichert ist.

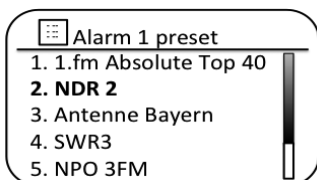
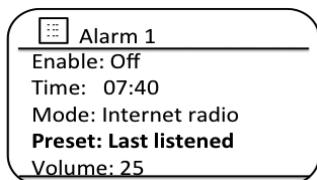

Drehen Sie den Regler **Tuning/Suche/Auswahl**, bis die Option „Lautstärke“ markiert ist. Drücken Sie den **Regler**, um die Option einzustellen. Das Soundsystem verwendet für jeden Weckruf die gespeicherten Lautstärkeeinstellungen. Drehen Sie den **Regler** zur Auswahl der gewünschten Lautstärkeeinstellung und drücken Sie den **Regler** zum Bestätigen.

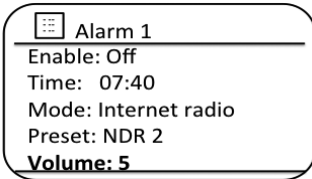
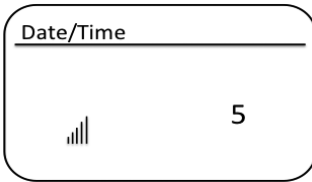
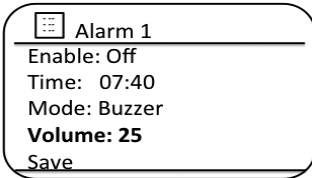

**D**

Um die Weckrufeinstellungen zu speichern, drehen Sie den Regler **Tuning/Suche/Auswahl**, bis die Option „Speichern“ markiert ist. Drücken Sie den **Regler**, um die Weckrufeinstellungen zu speichern. Im Display erscheint „Weckruf gespeichert“. Danach kehrt das Display zur Liste der Weckrufe zurück, wo die neuen Weckrufeinstellungen angezeigt werden. Falls Sie die Einstellungen nicht speichern möchten, drücken Sie die **Zurück**-Taste. Im Display erscheint „Änderungen speichern“ gefolgt von „JA“ oder „NEIN“. Drehen Sie den Regler **Tuning/Suche/Auswahl** und wählen Sie die Option „NEIN“. Bestätigen Sie mit dem Regler. Im Display erscheint dann „Weckruf nicht gespeichert“. Falls ein Weckruf aktiviert ist, erscheint ein kleines Weckrufsymbol unten in der Wiedergabeanzeige bzw. in der Uhrzeitanzeige während Standby.



## RÜCKSTELLUNG

Falls Sie das Perfectpro Rockpro vollständig auf die ursprünglichen Werkseinstellungen zurücksetzen möchten, folgen Sie der nachfolgend beschriebenen Vorgehensweise. Bei einer Rückstellung werden alle von Ihnen vorgenommenen Einstellungen gelöscht.

1. Öffnen Sie das Menü für den aktuellen Modus durch Drücken der **Menü**-Taste. Drehen Sie den Regler **Tuning/Suche/Auswahl**, bis die Option „**Hauptmenü**“ markiert ist, und drücken Sie dann den Regler zum Bestätigen.

MENU

2. Drehen Sie den Regler **Tuning/Suche/Auswahl**, bis die Option „**Systemeinstellungen**“ markiert ist und drücken Sie dann auf den Regler.

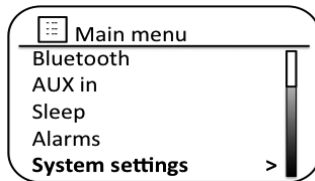



3. Drehen Sie **Tuning/Suche/Auswahl** und wählen Sie die Option „Rückstellung“. Drücken Sie den Regler. Wählen Sie durch Drehen des Reglers **Tuning/Suche/Auswahl** die Option „JA“, um fortzufahren, oder wählen Sie „NEIN“, um abzubrechen; in letzterem Fall kehrt das Display zum vorherigen Menü zurück.

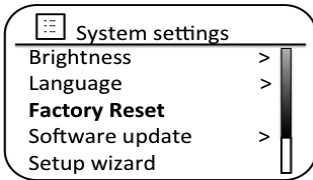

4. Falls Sie „JA“ ausgewählt haben, drücken Sie den Regler **Tuning/Suche/Auswahl**. Das Gerät führt eine vollständige Rückstellung durch und startet dann erneut mit allen ursprünglichen Werkseinstellungen. Die DAB-Senderliste sowie alle gespeicherten Sender und die Einstellungen des schnurlosen Netzwerks werden gelöscht. Alle konfigurierten Einstellungen werden auf die Werkseinstellungen zurückgesetzt, ebenso die Uhrzeit und die Weckrufeinstellungen.

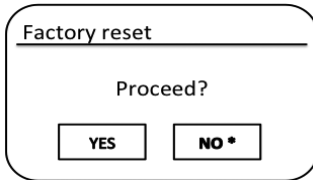

D

Falls aus irgendeinem Grund eine Fehlfunktion auftritt, setzen Sie das Gerät wie eben beschrieben zurück, um den ordnungsgemäßen Betrieb des Geräts wieder herzustellen. In einigen Fällen wird es notwendig sein, das Gerät 10 Sekunden lang von der Stromversorgung zu trennen und dann wieder anzuschließen.



Falls Fehlfunktionen aufgrund schneller transientser Störgrößen (Burst) auftreten, setzen Sie das Produkt wie oben beschrieben zurück (ggf. von der Stromversorgung trennen), um den ordnungsgemäßen Betrieb des Geräts wieder herzustellen.

Unter der Umgebung mit Leitungsstörung / Strahlungsunempfindlichkeit kann das Muster fehlerhaft sein. Es wird automatisch wieder normal, wenn die Leitungsstörung / Strahlungsunempfindlichkeit stoppt.

## HANDY AUFLADEN

Der USB-Port an der Seite des Geräts bietet eine Stromversorgung von DC 5V/0.5A zum Aufladen eines Handys. Schließen Sie das Handy unter Verwendung eines geeigneten Kabels (nicht im Lieferumfang des Perfectpro Rockpro enthalten) an den USB-Port an. Die USB-Stromversorgung ist in allen Betriebsmodi sowie im Standby-Modus verfügbar. Informieren Sie sich in der Bedienungsanleitung oder den Herstellerhinweisen des Handys, ob Ihr Handy via USB-Stromversorgung aufgeladen werden kann. Warnung: Verwenden Sie den USB-Port nicht bei Regen oder unter feuchten Bedingungen, um zu verhindern, dass Nässe in das Gerät gelangt und als Folge dessen Kurzschlüsse verursacht werden. Halten Sie die Gummiabdeckung in solchen Fällen immer gut verschlossen.

Es wird empfohlen, das Gerät während der Aufladung über den USB-Port an die AC-Stromversorgung anzuschließen. Es ist auch möglich, Handys aufzuladen, während Sie das Radio mit Batterien betreiben. Da der Ladevorgang jedoch einen höheren Stromverbrauch verursacht, würde dadurch die Batterie sehr schnell entladen.

## ÜBER UNDOK-APP

Das Perfectpro Rockpro kann via UNDOK-App mit Apple iPhone, iPad und Android-Geräten gesteuert werden. Die App ist im Apple App Store und im Google Play Store erhältlich.

Die UNDOK-App ermöglicht folgende Funktionen:

- Steuerung aller Modi am Perfectpro Rockpro, einschließlich Internetradio, Spotify, Media Player, USB-Wiedergabe, DAB, UKW, Bluetooth und AUX-Eingangsmodus;
- Einstellung der Lautstärke für die aktuelle Wiedergabe;
- EQ-Einstellung für unterschiedliche Audiokonfigurationen;
- Einstellung des Sleep-Timers;
- Anzeigenname für das Perfectpro Rockpro ändern.

## ZUSÄTZLICHE TELESKOPANTENNE

Verwenden Sie diese Antenne an Orten oder in Gegenden mit schwachem oder sehr schwachem Radioempfang (UKW/DAB/DAB+).

**ACHTUNG: Die Standardantenne des Radios ist flexibel. Die Teleskopantenne ist nicht flexibel und lässt sich nicht knicken und sollte daher vorsichtig verwendet werden. Gebrochene oder geknickte Antennen fallen nicht unter die Garantie.**

Installation: Schrauben Sie die flexible Standardantenne vorsichtig ab. Lockern Sie die Antenne zunächst vorsichtig mit einem Maulschlüssel (Größe 14) – links herum drehen. Schrauben Sie die Teleskopantenne an und ziehen diese vorsichtig mit einem Maulschlüssel (Größe 14) fest – rechts herum drehen.

**ACHTUNG: Wenden Sie beim Anschluss der Antennen nicht zu viel Kraft an, um nicht das Gewinde der Antenne zu beschädigen oder die Antenne abzubrechen.**

## GARANTIE

Für dieses Radio gilt eine 2-jährige eingeschränkte Garantie.

**WARNUNG ! Die Garantie erlischt, falls das Gehäuse des Radios geöffnet oder das Radio modifiziert oder anderweitig verändert wurde!**

Die Garantie erstreckt sich nicht auf folgende Punkte:

- Schäden aufgrund unsachgemäßer Verwendung, Missbrauch, Fahrlässigkeit, Modifikationen, Unfällen oder nicht autorisierter Reparaturen.
- Normale Abnutzung.
- Die Teleskopantenne wurde gebrochen oder geknickt.
- Ein Gerät mit Seriennummer entfernt

Öffnen Sie niemals das Gehäuse des Geräts. Der Hersteller haftet nicht für Schäden aufgrund unsachgemäßer Handhabung. Das Typenschild befindet sich an der Unterseite des Geräts.

## TECHNISCHE DATEN

### Stromversorgung

AC: nur 230V AC, 50Hz

Integrierte Lithium-Polymer-Batterie: 11,1V, 4000mAh

### Frequenzbereich

UKW 87,5 - 108MHz

DAB 174,928 - 239,200 MHz

### Verbindungsfähigkeit

Wi-Fi Dual-Modus für 2.4GHz und 5GHz Wi-Fi-Systeme 802.11b und 802.11g unterstützt mit WEP- und WPA/WPA2-Verschlüsselung Kompatibel mit 802.11n Routern, die kombinierte Modi für 802.11b/g unterstützen.

2400-2483.5MHz, 5150MHz-5350MHz, 5470MHz-5725MHz

Bluetooth Version 4.1, unterstützt Bluetooth-Profile A2DP und AVRCP  
2400-2483.5MHz, MAX power <20dBm

### Kreislauf

Lautsprecher 2 x 76 mm

Ausgangsleistung 2 x 15 W

Aux-Eingang 3,5mm, Stereo

Antennensystem Integrierte Wi-Fi-Antenne  
DAB-Antenne  
UKW-Antenne

Das Unternehmen behält sich das Recht vor, die technischen Daten ohne Vorankündigung zu ändern.

## Umweltgerechte Entsorgung



Dieses Produkt besteht aus hochwertigen Komponenten und Materialien, die wiederverwertet und recycelt werden können.

Entsorgen Sie das Gerät am Ende seiner Nutzungsdauer daher nicht über den normalen Hausmüll. Geben Sie es an einer Sammelstelle für das Recycling elektrischer und elektronischer Geräte ab. Das nebenstehende Symbol auf dem Gerät, in der Bedienungsanleitung und auf der Verpackung weist auf dieses Gebot hin.

Wenden Sie sich an Ihre Behörde vor Ort, um sich nähere über entsprechende Sammelstellen zu informieren.

Schützen Sie die Umwelt, indem Sie Altgeräte recyceln.



## Einschränkung im 5GHz-Band:

Nach Artikel 10 Absatz 10 der Richtlinie 2014/53/EU zeigt die Verpackung, dass dieses Funkgerät in Belgien (BE), Bulgarien (BG), der Tschechischen Republik (CZ) bestimmten Beschränkungen unterliegt, wenn es in Verkehr gebracht wird. , Dänemark, Deutschland, Estland, Irland, Griechenland, Spanien, Frankreich, Kroatien, Italien, Zypern , Lettland, Litauen, Luxemburg, Ungarn, Malta, Niederlande, Österreich, Polen, Portugal, Rumänien , Slowenien (SL), Slowakei (SK), Finnland (FI), Schweden (SE), Vereinigtes Königreich (UK), Türkei (TR), Norwegen (NO), Schweiz (CH), Island (IS) und Liechtenstein (LI). Die WLAN-Funktion für dieses Gerät ist nur für den Betrieb im Innenbereich im Frequenzbereich 5150 bis 5350 MHz beschränkt.





De Bluetooth® markering en logo's zijn geregistreerde handelsmerken die eigendom zijn van Bluetooth SIG, Inc. en elk gebruik van deze markering en logo's is onder licentie.



**WAARSCHUWING!**

**DE GARANTIE VERVALT INDIEN DE BEHUIZING VAN HET APPARAAT GEOPEND IS OF INDIEN HET APPARAAT DOOR DE EINDGEBRUIKER OP ENIGERLEI WIJZE GEMODIFICEERD OF VERANDERD IS! OPEN NOOIT DE BEHUIZING. DE PRODUCENT AANVAART GEEN AANSPRAKELIJKHEID VOOR SCHADE EN/OF LETSEL VEROORZAAKT DOOR ONJUIST GEBRUIK. HET TYPEPLAATJE VINDT U OP DE ONDERZIJDE VAN HET APPARAAT.**

## BEDIENINGSELEMENTEN

### Overzicht van knoppen

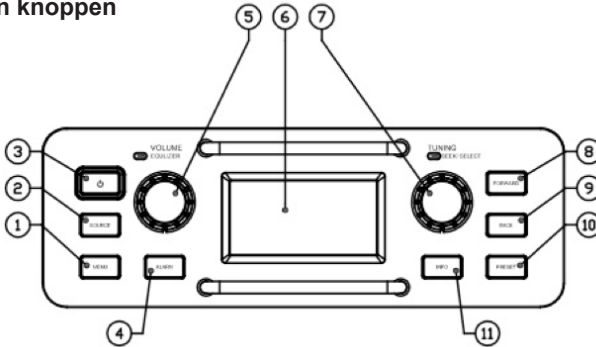

- |                       |  |
|-----------------------|--|
| 1. Menu               | 7. Tuning / Auto-tune / Select / Telefoon knop |
| 2. Audiobron (Source) | 8. Voorkeuze + / Volgende track (Preset +)     |
| 3. Aan/uit (Power)    | 9. Voorkeuze - / Vorige track (Preset -)       |
| 4. Vorige (Back)      | 10. Voorkeuze / Afspelen / Pauze (Preset)      |
| 5. Volume / Equaliser | 11. Info                                       |
| 6. LCD Display        |  |

### Bovenkant

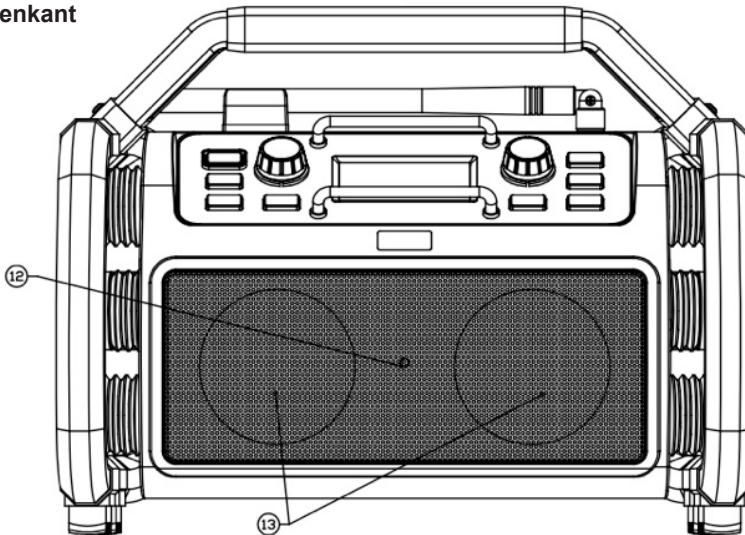

12. Bluetooth LED

13. Stereo speaker

## BEDIENINGSELEMENTEN

### Bovenkant

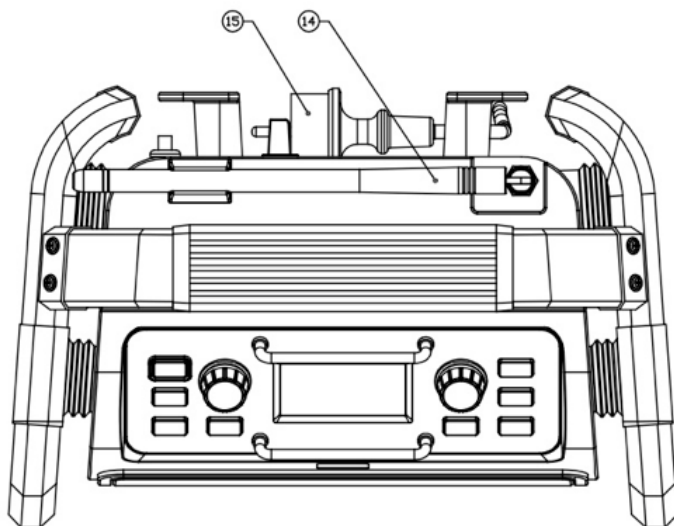

14. Antenne  
(oprichten en uitschuiven alleen nodig voor DAB en FM)

15. Stroomkabel

### Onderkant

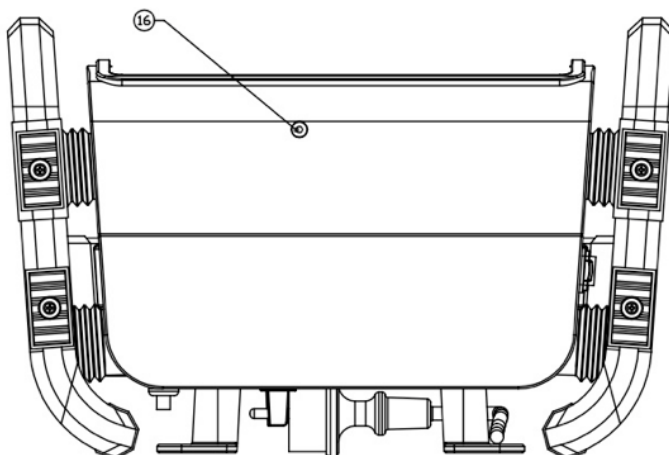

16. Microfoon



## BEDIENINGSELEMENTEN

Zijkant

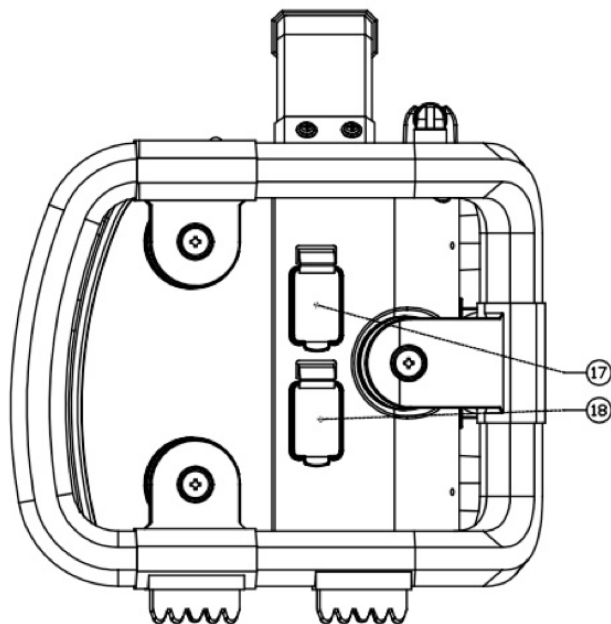

17. Aux ingang

18. USB ingang en stroomuitgang 5V - 1A

NL

## BELANGRIJKE ALGEMENE VEILIGHEIDSINSTRUCTIES

1. Lees deze instructies.
2. Bewaar deze instructies.
3. Neem alle waarschuwingen in acht.
4. Volg alle instructies.
5. Alleen schoonmaken met een droge doek.
6. Blokkeer de ventilatieopeningen niet. Installeer in overeenstemming met de instructies van de fabrikant.
7. Niet installeren in de buurt van warmtebronnen, zoals radiatoren, kachels of andere apparaten (inclusief versterkers) die warmte produceren.
8. Gebruik alleen hulpmiddelen/accessoires die gespecificeerd zijn door de fabrikant.
9. Gebruik alleen de karren, standaards, driehoek standaards, beugels of tafels die gespecificeerd zijn door de fabrikant of met het apparaat mee verkocht zijn. Als u een kar gebruikt, wees dan voorzichtig bij het verplaatsen ervan om te voorkomen dat het apparaat om zou kantelen en letsel zou veroorzaken.
10. Haal de stekker uit het stopcontact tijdens onweersbuien en als het apparaat langere tijd niet gebruikt wordt.
11. Laat al het onderhoud doen door gekwalificeerd personeel. Onderhoud is nodig als het apparaat beschadigd is, als het stroomsnoer of de stekker beschadigd is, als vloeistof in het apparaat gemorst is, als voorwerpen erin gevallen zijn, als het apparaat blootgesteld geweest is aan regen of vochtigheid, als het niet normaal werkt of als het gevallen is.
12. Stel dit apparaat niet bloot aan regen en vochtigheid om het gevaar van brand en elektrische schokken te voorkomen.
13. Verwijder de afdekking niet. In het binnenste bevinden zich geen onderdelen waarvoor een onderhoud noodzakelijk is.
14. Plaats geen open vuur of gloeiende bronnen op het apparaat.
15. Gebruik bij het gebruik in de open lucht op regenachtige dagen of bij vochtig weer uitsluitend de ingebouwde accu om een elektrische schok te vermijden. Om een elektrische schok te voorkomen als de radio blootgesteld is geweest aan regen of water, dienen zowel het snoer als de stekker volledig gedroogd te worden alvorens de stekker in het stopcontact wordt gestoken.
16. De netstekker moet dicht bij het toestel en steeds toegankelijk zijn, zodat in geval van nood (bijv. om het toestel van het stroomnet te scheiden) alleen de stekker uit het stopcontact moet worden getrokken.
17. Een aanduiding voor Schokgevaaren en een bijpassend grafisch symbool zijn voorzien aan de achterkant van dit apparaat.
18. Dit apparaat is voorzien van bescherming tegen spatwater en stof (IP65), wanneer deze wordt gebruikt op de ingebouwde accu.
19. In geval van storing ten gevolge van Electro-statische ontleding of piekspanning (burst), verwijder de stroombron en sluit deze daarna weer aan.
20. Het apparaat moet gebruikt worden in een gemiddeld klimaat.
21. Om mogelijke gehoorschade te voorkomen niet op een hoog volume gedurende een lange periode luisteren.



## STROOMVOORZIENING

### Gebruik op netstroom

1. Voordat u de stroomkabel met het stopcontact verbindt, dient u te controleren of de netstroom spanning correct is.
2. Gebruik de radio nooit op netstroom in regenachtige of vochtige omstandigheden om kortsluiting en vochtophoping te voorkomen. In die omstandigheden de radio dus enkel gebruiken op de ingebouwde accu en de rubberen afsluitingen goed gesloten houden.

OPMERKING: Om het toestel volledig van de netstroom af te koppelen moet de stekker volledig uit het stopcontact worden getrokken. De stekker en stroomdraad dienen daarvoor altijd bereikbaar te zijn met directe toegang.

In geval van storing ten gevolge van electro-statische ontlading of piekspanning, ontkoppel de stroombron en de batterijen en sluit deze daarna weer aan.

### LITHIUM BATTERIJ GEBRUIKEN EN LADEN

#### OPMERKING VOOR HET EERSTE GEBRUIK: VOORDAT U DE Perfectpro Rockpro DE EERSTE KEER GEBRUIKT, DIENT U DE BATTERIJ VOLLEDIG OP TE LADEN.

De Perfectpro Rockpro kan worden gebruikt op de ingebouwde Lithium batterij. Tijdens het gebruik op de ingebouwde Lithium batterij wordt de status van de ingebouwde Lithium batterij weergegeven door het in 4 segmenten verdeelde batterij icoon rechtsboven in het LCD display. Wanneer de ingebouwde Lithium batterij bijna leeg is zal het "Batterij Leeg"-icoon gaan knipperen. Dan moet de ingebouwde Lithium batterij zo snel mogelijk worden opgeladen om de normale werking van de Perfectpro Rockpro voort te zetten.

De laadtijd van een lege naar volle batterij is ongeveer 6-7 uur (op kamertemperatuur met de radio in Stand-by modus). De Perfectpro Rockpro kan worden opgeladen zowel in de Stand-by modus en wanneer hij aan staat en muziek speelt. De laadtijd bij het opladen wanneer de Perfectpro Rockpro aan staat is langer dan wanneer hij wordt opgeladen in de Stand-by modus. Wanneer de ingebouwde accu wordt geladen zal het batterij icoon gaan animeren.

**De Perfectpro Rockpro zal, in verband met de veiligheid, niet starten met laden wanneer de ingebouwde accu reeds volledig vol of bijna vol is.**

## ACCU BESPARINGS MODUS (BATTERY SAVE MODE)

Wanneer de Perfectpro Rockpro wordt gebruikt op de ingebouwde accu en in Stand-by modus wordt gezet, schakelt de Perfectpro Rockpro na 30 seconden volledig uit. Dit is normaal en bedoeld om de ingebouwde accu in Stand-by modus te sparen.

Wanneer de radio daarna weer wordt ingeschakeld start de radio volledig op en maakt onder andere ook weer opnieuw verbinding met het Wifi netwerk. De radio zal eerst proberen te verbinden met het Wifi netwerk waarmee als laatste een verbinding was. Dit kan tot een minuut duren.

Wanneer de radio op netstroom wordt gebruikt en in Stand-by modus wordt gezet (datum en tijd wordt weergegeven op het display) blijft deze wél verbonden met het Wifi netwerk.

**Opmerking:** In Stand-by modus werkt de alarmfunctie alleen wanneer de radio op netstroom wordt gebruikt. In Stand-by modus op de ingebouwde accu schakelt de radio niet aan door de alarmfunctie/instelling.

### **OPMERKING OVER DE SPEELDUUR OP DE INGEBOUWDE LITHIUM BATTERIJ:**

**De te behalen speelduur op de ingebouwde Lithium batterij hangt af van vele factoren zoals: gekozen volumeniveau, soort muziek (muziek met veel bas verbruikt meer stroom), gekozen muziekbron (Internet, Bluetooth of Aux-ingang), gekozen EQ-instelling, omgevingstemperatuur en de leeftijd van de batterij. Afhankelijk van deze factoren is een speelduur te behalen van ongeveer 12 tot 16 uur op een gemiddeld volume.**

### **OPMERKING OVER DE LEVENSDUUR VAN DE INGEBOUWDE LITHIUM**

**BATTERIJ:** Wanneer u de Perfectpro Rockpro langere tijd niet gebruikt, laadt dan altijd eerst de ingebouwde Lithium batterij volledig op. De optimale levensduur van de batterij wordt verkregen door het apparaat na elk gebruik steeds volledig op te laden, ook als het apparaat slechts gedeeltelijk is ontladen. De levensduur van de batterij wordt verkort indien het apparaat met een lege batterij gedurende langere tijd niet wordt gebruikt. Opmerking: Bij het spelen op de ingebouwde accu wanneer deze bijna leeg is kan het geluid vervormen op hogere volumes en de Wifi-verbinding kan instabiel worden.

### **WAARSCHUWING:**

Probeer de ingebouwde lithium batterij niet te vervangen. Wanneer u twijfelt aan de staat van de ingebouwde lithium batterij, neemt u dan contact op met de serviceafdeling voor verdere assistentie.

### **WAARSCHUWING:**

Er bestaat gevaar voor explosie, wanneer de ingebouwde lithium batterij foutief wordt vervangen.

Stel de ingebouwde lithium batterij niet bloot aan een buitensporig grote hitte zoals bijv. fel zonlicht, vuur of iets dergelijks.

De ingebouwde lithium batterij mag niet door verbranding of via het normale huisvuil worden verwijderd.

Wegwerp batterijen dienen indien mogelijk bij een recyclage-centrum te worden afgegeven.



## Veiligheidsinformatie voor de ingebouwde Lithium batterij

De ingebouwde, oplaadbare lithium batterij van dit apparaat staat garant voor een langdurige stroomvoorziening. Zelfs lithium batterijen kunnen echter een punt bereiken waar ze niet meer opnieuw kunnen worden opgeladen. Als de batterij ook na verschillende pogingen niet meer kan worden opgeladen, dan kan deze defect of leeg zijn. Neem in dit geval contact op met [service@perfectpro.com](mailto:service@perfectpro.com) voor informatie over reparaties.

Als u niet wilt dat wij de ingebouwde accu vervangen, dan moet u gebruikte batterijen/apparaten afvoeren in overeenstemming met de wet- en regelgeving in uw regio. Daarnaast kunt u voor het afvoeren contact opnemen met lokale elektronicawinkels of recyclingcentra.

### Vorzorgsmaatregelen gebruiker

- Controleer of de kamertemperatuur tussen 0°C – 35° C (32° - 95° Fahrenheit) ligt voordat u de accu oplaadt.
- Probeer de plastic behuizing of andere delen van het apparaat niet te demonteren, omdat de materialen binnen in het apparaat giftig kunnen zijn en mogelijk uw huid en kleren kunnen beschadigen.
- De accu mag niet worden doorboord, geplet, aangepast, gegooid of worden blootgesteld aan onnodige schokken, omdat het **verkeerd behandelen van de batterij in dit apparaat kan leiden tot een risico op brand, explosie en chemische brandwonden**.
- De accu niet achterlaten, opladen of gebruiken in een auto in direct zonlicht of in de buurt van vuur of een andere warmtebron.
- De accu niet onderdompelen in, werpen in of bevochtigen met (zee) water.
- Gebruik of laad de accu niet op als deze abnormaal warm lijkt te zijn, als de accu verkleurd of vervormd is of als er abnormale omstandigheden worden geconstateerd tijdens het gebruik, het opladen of het opbergen.
- Laat een accu die wordt opgeladen niet onbeheerd achter. Houd de accu uit de buurt van baby's en kinderen.

### Instructies om redelijkerwijs voorzienbaar onjuist gebruik te voorkomen

Een in de apparatuur ingebouwde batterij en een batterij, samen met de bijbehorende onderdelen (inclusief cellen en elektrische stroomvoorzieningen), moeten zodanig zijn geconstrueerd dat een elektrische schok of brandveiligheidsstoring (ontvlambare chemische lekkage die brand of isolatieschade veroorzaakt bijvoorbeeld) onwaarschijnlijk is, rekening houdend met alle redelijkerwijs voorzienbare omstandigheden. Indien van toepassing omvat dit extreme omstandigheden zoals gespecificeerd door de fabrikant, zoals:

- Extreem hoge of lage temperaturen waaraan een batterij kan worden blootgesteld tijdens gebruik, opslag of transport; en
- Lage luchtdruk op grote hoogte.

Wanneer het maken van veiligheidsvoorzieningen of ontwerp in een batterij of apparatuur redelijkerwijs niet praktisch is vanwege de functionele aard van de batterij of apparatuur met batterij, moeten instructieve beveiligingen in overeenstemming met clause F.5 worden verschaft om de batterij te beschermen tegen extreme omstandigheden of misbruik door gebruikers. Voorbeelden die in overweging moeten worden genomen zijn:

- Het vervangen van een batterij door een onjuist type dat een beveiliging kan omzeilen (bijvoorbeeld in het geval van sommige typen lithiumbatterijen);
- Het weggooien van een batterij in vuur of een hete oven, of het mechanisch pletten of snijden van een batterij, wat kan leiden tot een explosie;
- Het achterlaten van een batterij in een omgeving met een extreem hoge temperatuur die ertoe kan leiden dat er ontvlambare vloeistof of gas lekt;
- Het blootstellen van een batterij aan extreem lage luchtdruk die ertoe kan leiden dat er ontvlambare vloeistof of gas lekt.

## DE EERSTE KEER AAN DE SLAG MET DE PERFECTPRO ROCKPRO

### Het instellen met de “SET-UP WIZARD”

Plaats de Perfectpro Rockpro op een vlakke ondergrond en steek de stekker in het stopcontact.

**OPMERKING:** Om het toestel volledig van de netstroom af te koppelen moet de stekker volledig uit het stopcontact worden getrokken. De stekker en stroomdraad dienen daarvoor altijd bereikbaar te zijn met directe toegang.

In geval van storing ten gevolge van electro-statische ontlading of piekspanning, ontkoppel de stroombron en de batterijen en sluit deze daarna weer aan.

Wanneer de radio wordt verbonden met het stroomnet, zal het display oplichten en.



Na een paar seconden gaat de radio naar Stand-by modus en de klok zal „00:00:“ weergeven.

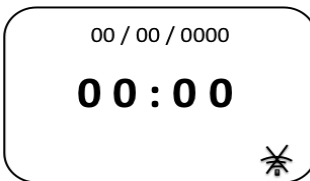

Om de Perfectpro Rockpro verder in te stellen, druk op de **Aan/uit knop**. Wanneer het de eerste keer is dat u de Perfectpro Rockpro gebruikt (of u heeft een Factory reset uitgevoerd) zal op het display „Setup wizard“ worden weergegeven en „Yes“ (ja) is ges



Druk op de **Tuning knop** om 'YES' (ja) te kiezen en te starten met het instellen van de Perfectpro Rockpro.



Het Taal menu wordt weergegeven op het scherm. U kunt hier de gewenste taal selecteren. Standaard worden alle teksten weergegeven in het Engels. Draai de **Tuning knop** tot de gewenste taal is geselecteerd. Druk op de **Tuning knop** om de gekozen taal in te stellen. U gaat nu verder met het instellen van de datum en tijd in de door u gekozen taal.

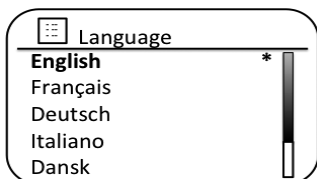

Als volgende stap stelt u in hoe de Perfectpro Rockpro de klok update. Er wordt een menu weergegeven waarmee u de automatische update bron kunt kiezen. De opties „Update from Network“ (update van netwerk) of „Update from DAB“ (update van DAB) is voor de meeste gebruikers de beste keuze.

NL

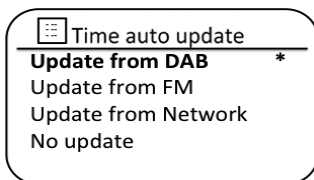
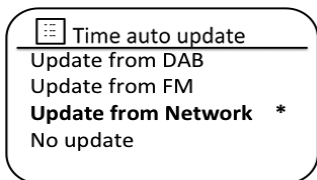

Draai de **Tuning knop** om uw tijd zone te selecteren. Druk op de **Tuning knop** om de keuze te bevestigen.



Nu dient u de zomer/wintertijd in te stellen die overeenkomt met uw locatie (ook wel Daylight Savings, CEST/ECT genoemd). Draai de **Tuning knop** om „ON“ (aan) of „OFF“ (uit) te selecteren. De asterisk geeft de huidige instelling aan. Bijvoorbeeld: in Duitsland staat „ON“ (aan) gelijk aan Centraal Europese Zomertijd (CEST) en „OFF“ (uit) staat gelijk aan de Centraal Europese Tijd (CET).

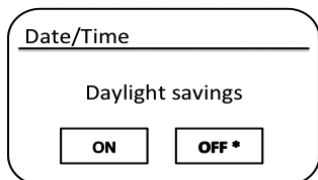

Draai de **Tuning knop** om uw keuze te maken en druk op de **Tuning knop** om te bevestigen.

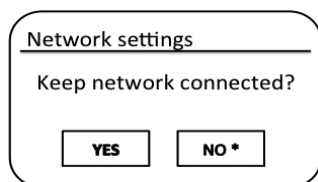

Na het instellen van de „Keep network connected“ (“Houdt het netwerk verbonden”) optie, volgt de lijst van ondersteunde Wifi regio's.

Draai de **Tuning knop** om uw keuze te maken (voor alle landen in Europa, kiest u „Europe“). Druk op de **Tuning knop** om uw keuze te bevestigen. Nu zal uw Perfectpro Rockpro gaan scannen naar beschikbare Wifi netwerken.

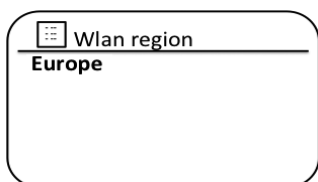

Als u een Wifi verbinding wil gaan gebruiken, moet u eerst uw netwerk kiezen uit de lijst die wordt weergegeven door de Wizard. Als er geen netwerken gevonden worden, of uw netwerk staat er niet tussen moet u de werking van uw Wifi router controleren (lees hiervoor de handleiding van uw Wifi router) of u bent te ver verwijderd van uw Wifi router.



Wanneer de Perfectpro Rockpro uw Wifi netwerk heeft gevonden, staat de netwerk naam (SSID) op het scherm. Dit is de naam die op uw Wifi router is ingesteld, bijvoorbeeld „Familie Janssen“ of „WiFiNetwerk“. Wanneer de Wifi router Wifi Protected Setup (WPS) ondersteunt, wordt voorafgaande aan de netwerk naam „[WPS]“ weergegeven.

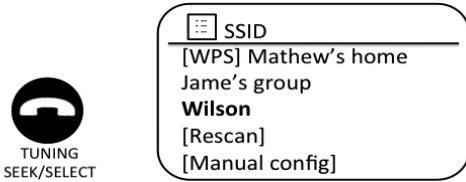

Het is mogelijk, en in sommige gevallen zeer aannemelijk, dat de Perfectpro Rockpro meerdere Wifi netwerken vindt, in dat geval kiest u degene waarmee u wilt verbinden.

Draai de **Tuning knop** om de namen (SSID) van alle gevonden Wifi netwerken weer te geven die zijn gevonden. Wanneer u een fout maakt, kunt u altijd een stap terug door op de Back knop (vorige) te drukken.

Als uw netwerk niet wordt weergegeven, kan het zo zijn dat uw Wifi router is ingesteld om de netwerk naam (SSID) niet uit te zenden. U kunt dan draaien aan de **Tuning knop** om de optie [Manual config] (handmatige instelling) te kiezen. U kunt dan uw netwerkinstellingen handmatig opgeven.

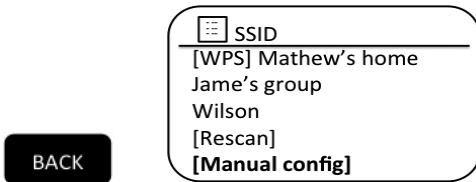

NL

Wanneer de netwerk naam door uw Wifi router wel wordt uitgezonden, maar deze wordt niet gevonden, probeer dan opnieuw te scannen door op de Back knop (vorige) te drukken, en zo nodig de Perfectpro Rockpro dichterbij uw Wifi router of Access point te plaatsen.

Als u het door u gewenste draadloze netwerk heeft geselecteerd op het scherm, druk dan op de **Tuning knop** om verder te gaan. Wanneer Wifi Protected Setup (WPS) werd weergegeven bij de netwerk naam (SSID), ziet u het extra WPS menu, in alle andere gevallen wordt dit menu overgeslagen.

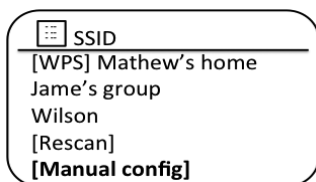

Kies een van de gewenste WPS opties zoals deze wordt ondersteund door uw Wifi router. WPS kan worden ingesteld door het drukken op de WPS knop van uw Wifi router (Push button) of met een WPS PIN.

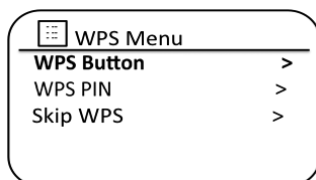

“WPS toets”: wanneer u deze optie kiest wordt u middels een tekst op het display van uw radio verzocht op de WPS knop van uw Wifi router te drukken (soms enkele seconden ingedrukt houden, lees hiervoor de handleiding van uw Wifi router). Wanneer u dit heeft gedaan klikt u op de **Tuning knop** om automatisch te verbinden.

“WPS PIN”: wanneer u deze optie kiest, wordt op het display van uw radio een pincode verstrekt die u op de webpagina van de Wifi router moet invoeren (lees hiervoor de handleiding van uw Wifi router). Wanneer u deze heeft ingevoerd drukt u op de **Tuning knop** om automatisch te verbinden.

“Skip WPS”: wanneer u deze opties kiest, dient u zelf de beveiligingscode van de Wifi router in te voeren (tenzij deze eerder werd ingevoerd). Wanneer u voor “WPS toets” of “WPS PIN” kiest geeft het scherm “Connecting...” weergegeven en hierna wordt “Setup wizard completed” (Wizard voltooid) weergegeven. Druk op de **Tuning knop** om de Wizard af te sluiten.

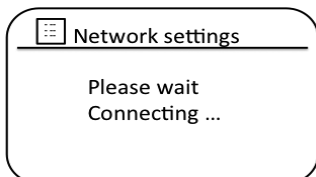

Wanneer uw netwerk is ingesteld zonder beveiligingscode, wordt op het scherm “Connecting...” weergegeven en hierna wordt “Setup wizard completed” (Wizard voltooid) weergegeven. Druk op de **Tuning knop** om de Wizard af te sluiten en naar het Hoofdmenu te gaan. Uw Perfectpro Rockpro is dan goed verbonden met uw Wifi netwerk.

Wanneer uw netwerk is ingesteld met een beveiligingscode, wordt op het scherm “Key:” weergegeven. Ondersteunende protocollen zijn WEP en WPA. U dient de juiste beveiligingscode op te geven om uw radio te verbinden met het Wifi netwerk. Wanneer u geen code heeft, kunt u deze vragen aan de persoon die uw netwerk heeft ingesteld. Sommige Wifi routers zijn ingesteld met een standard code, in dit geval is bij uw Wifi router documentatie geleverd waarop de beveiligingscode wordt vermeld. Zowel WPA als WPA2 worden ondersteund.

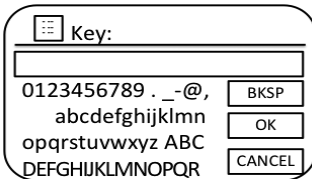

WEP beveiligingscodes zijn 10 of 26 karakters lang (gebruikmakende van 0 – 9 en A – F). Sommige Wifi routers gebruiken “WEP passphrases”, maar deze worden niet ondersteund door uw radio. WPA beveiligingscodes zijn tussen de 8 en 63 karakters lang.

Om een WPA of WPA beveiligingscode in te voeren kunt u met de **Tuning knop** de karakters selecteren. Als u de **Tuning knop** draait worden de diverse karakters geselecteerd. Bij een geselecteerd karakter drukt u op de **Tuning knop** om het karakter in te voeren.

NL

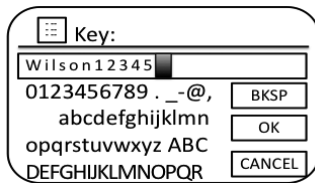

Voer bovenstaande procedure uit totdat de gehele beveiligingscode is ingevoerd. Onthoud dat WEP beveiligingscodes enkel de nummer 0-9 en letters A-F gebruiken. WPA beveiligingscodes zijn hoofdlettergevoelig. U dient de code exact overeenkomstig in te voeren om verbinding te maken met het Wifi netwerk.

De drie opties op het display aan de rechterkant hebben een special functie. U kunt deze snel selecteren door de **Info knop** in te drukken en dan aan de **Tuning knop** te draaien om een van de volgende opties te selecteren:  
selecteer 'BKSP ' om het karakter te wissen wat u laatst heeft ingevoerd (lang indrukken om alles te wissen)  
selecteer 'OK ' als u klaar bent met het invoeren van de beveiligingscode  
selecteer 'CANCEL ' om te annuleren en opnieuw te starten



Wanneer er eerder een WEP of WPA beveiligingscode is ingevoerd voor het geselecteerde SSID wordt op het display 'Key: [Set]' weergegeven. Als er eerder een andere beveiligingscode is ingevoerd, moet u deze eerst verwijderen door de optie 'BKSP' te kiezen.

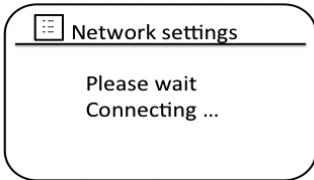

Nadat het laatste karakter van de WEP of WPA beveiligingscode is ingevoerd, kies dan voor 'OK' en druk op de **Tuning knop**. "Connecting..." weergegeven en hierna wordt "Setup wizard completed" (Wizard voltooid) weergegeven. Druk op de **Tuning knop** om de Wizard af te sluiten en naar het Hoofdmenu te gaan. Uw Perfectpro Rockpro is dan goed verbonden met uw Wifi netwerk.

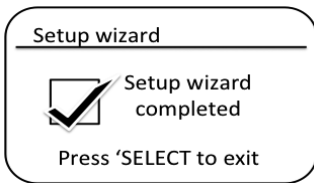

Wanneer uw Perfectpro Rockpro met het netwerk is verbonden (en daardoor ook met het internet) wordt het Hoofdmenu weergegeven. Druk op de **Aan/uit knop** om de radio Stand-by/Uit te zetten. Op het display wordt dan de tijd weergegeven. Mocht de tijd niet juist worden weergegeven, kunt u later eenvoudig handmatig de klok instellen.

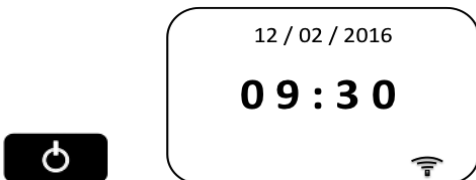

## INTERNET RADIO

### Een radio station selecteren op basis van locatie

Opmerking: Wanneer u Internet Radio gebruikt is het niet nodig de metalen telescopische antenne op te richten en uit te strekken. De Wifi-antenne zit ingebouwd in de behuizing.

Druk op de **Aan/uit knop** om uw radio in te schakelen. Druk daarna op de **Audiobron** knop tot Internet Radio in het display wordt weergegeven.

SOURCE

Druk op de **Menu knop** om naar het Internet radio menu te gaan. Draai aan de **Tuning knop** tot 'Station list' wordt weergegeven op het display en druk op de knop om uw keuze te bevestigen.

MENU

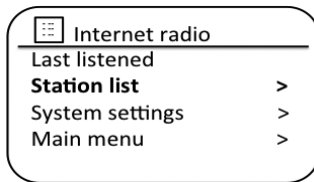

Draai aan de **Tuning knop** tot 'Stations' wordt weergegeven op het display en druk op de knop om te selecteren. Afhankelijk van uw locatie (IP adres) kan er een lokale selectie worden gemaakt ('United Kingdom' en 'BBC', bijvoorbeeld).

NL

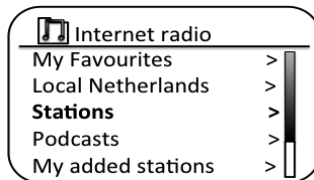

Draai aan de **Tuning knop** tot 'Location' wordt weergegeven op het display en druk op de knop om te selecteren.

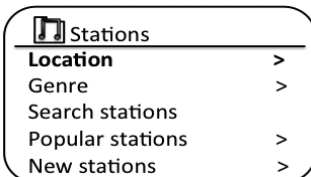

Draai aan de **Tuning knop** om door de lijst van continenten te scrollen. Selecteer het gewenste continent en druk op de knop om uw keuze te bevestigen.

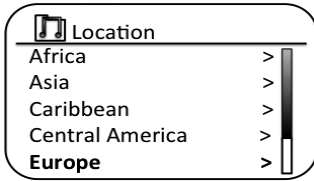

Nu wordt de lijst van landen binnen het geselecteerde continent weergegeven. U kunt bij een lange lijst met landen kiezen in welke richting u scrolt. Bijvoorbeeld, als u Europa heeft gekozen, kunt u om Nederland te vinden ook de **Tuning knop** tegen de klok in draaien. Druk dan op de **Tuning knop** om het gewenste land te kiezen.



U kunt nu kiezen uit "All Stations" (alle zenders) of een aantal andere categorieën. De zenders staat altijd alfabetisch gesorteerd. In lange lijsten kunt u met van boven naar onder, maar ook van onder naar boven scrollen.

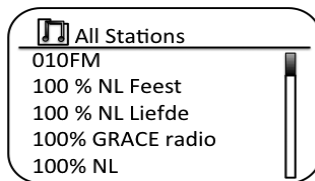
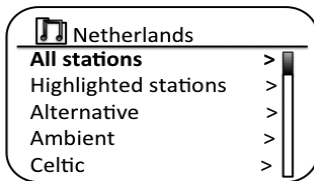

Draai aan de **Tuning knop** om de gewenste zender te selecteren en druk op de knop om uw keuze te bevestigen. Op het display wordt 'Connecting...' (verbinden) weergegeven wanneer de radio verbindt met de zender. De zender start hierna met spleen. Pas het volume naar wens aan.

## SPOTIFY CONNECT

### Spotify Connect - de basics

Spotify is alle muziek die je ooit nodig zult hebben. Miljoenen nummers onmiddellijk beschikbaar. Gewoon zoeken naar je favoriete muziek, of laat Spotify iets geweldigs voor je afspelen. Spotify werkt op uw telefoon, tablet, computer en luidsprekers. Zo heb je altijd de perfecte soundtrack voor wat u aan het doen bent.

Met Spotify Connect kunnen uw Spotify selecties worden afgespeeld via de radio, op afstand bediend vanaf uw iPhone, iPad, Android-apparaat of een computer.

Ook kunt u het afspelen van het geluid over dragen aan andere Spotify Connect-apparaten vanaf uw smartphone, tablet of een computer.

Zodra uw Spotify-account is verbonden met uw radio, kunt u beginnen Spotify af te spelen op de radio zonder gebruik te maken van de Spotify app.

Compatibiliteit met Spotify Connect wordt weergegeven met het volgende logo:



**BELANGRIJK: Voor Spotify Connect heeft u een Spotify Premium-abonnement nodig.**

### Spotify Connect instellen

Voor meer informatie over het verbinden met Spotify Connect, ga naar [spotify.com/connect](https://spotify.com/connect)

Om Spotify te gebruiken met uw Perfectpro Rockpro, dient u de Spotify app te downloaden en een Spotify Premium account te hebben. De Spotify-software is onderworpen aan licenties van derden, deze kunt u hier vinden: [www.spotify.com/connect/third-party-licenses](https://www.spotify.com/connect/third-party-licenses)

## Muziek afspelen met Spotify Connect

Open de Spotify applicatie op uw Apple iOS / Android apparaat en klik op het Spotify Connect icoon op het afspeelscherm. Wanneer de Spotify applicatie apparaten vindt die compatible zijn met Connect, wordt het Connect icoon weergegeven, het Connect icoon wordt weergegeven in een cirkel. Wanneer een apparaat al afspeelt, wordt het Spotify icoon groen. Wanneer u op het Connect icoon klikt wordt een lijst met beschikbare apparaten weergegeven en kunt u het volume aanpassen.

Om uw radio te kiezen voor Spotify Connect, kies "Perfectpro Rockpro" op het Spotify connect scherm. U kunt nu muziek afspelen op uw radio door middel van Spotify Connect.

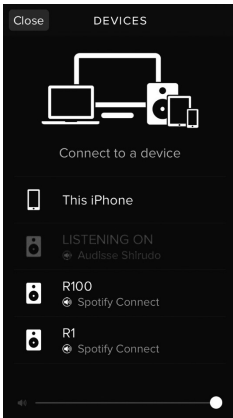

## Spotify Connect bedienen op uw radio

U kunt de muziek bedienen d.m.v. de bedieningsknoppen op de radio alsook met de Spotify applicatie op uw telefoon, tablet of computer.



## MUSIC PLAYER

### Uw audiobestanden benaderen op een UPnP server

Als uw computer Windows (XP of Vista) heeft, staat Windows Media Player versie 11 hier standaard op met een UPnP Server zodat uw bestanden beschikbaar worden gesteld aan de Perfectpro Rockpro. Er zijn andere UPnP server oplossingen beschikbaar voor niet-Windows gebruikers en voor Windows gebruikers (lees hiervoor verder).

De uitleg en mogelijkheden van UPnP zijn te uitgebreid om te beschrijven in deze handleiding. Als voorbeeld laten we het gebruik van Microsofts Windows Media Player zien aangezien dit voor de meeste gebruikers volstaat.

Draai aan de **Tuning knop** tot 'Shared media' wordt weergegeven en druk op de knop om te selecteren. Uw radio zal zoeken naar alle beschikbare UPnP servers. Dit kan enkele seconden duren. De radio geeft op het display '<Empty>' weer als er geen UPnP servers zijn gevonden.

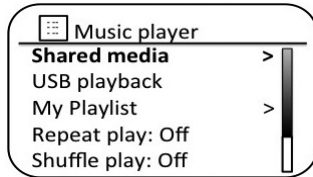

Na het scannen selecteert u de UPnP server met de **Tuning knop**. Wanneer u WMP 11 gebruikt als server, zal uw Perfectpro Rockpro 'Unauthorised - Select to retry' weergeven.

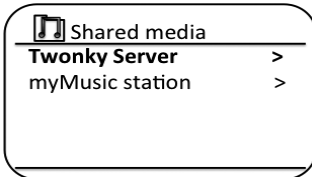

## USB PLAYER

### USB sticks gebruiken

USB sticks kunt u aansluiting op de rechterkant van uw Perfectpro Rockpro. Belangrijk: Uw radio is ontwikkeld voor het gebruik van USB sticks. Het gebruik van externe harddisks of andere USB apparaten wordt niet ondersteund.

De Perfectpro Rockpro is getest met een variëteit aan USB sticks tot en met een capaciteit van 128GB. USB sticks moeten gebruik maken van de FAT of FAT 32 indeling om met uw radio te kunnen communiceren. Uw radio kan geen USB sticks lezen met een exFAT of NTFS indeling.

Het is mogelijk om SD of SDHC kaarten te gebruiken met een daarvoor bestemde USB adapter.

Echter, gezien de grote variëteiten in adapters, is het niet mogelijk te garanderen dat alle adapters / SD of SDHC kaarten werken met uw Perfectpro Rockpro.

De audio formaten die worden ondersteund zijn: MP3, WMA, AAC, FLAC en WAV.

USB ondersteunt geen bestandsformaten als: WMA Lossless, WMA Voice, WMA 10 Professional en geen enkel format met DRM beveiliging.

## DAB+ DIGITAL RADIO

### DAB Radio

#### Uw DAB radio de eerste keer gebruiken

Zet de antenne rechtop.

Druk op de **Aan/uit knop** om uw radio in te schakelen. Wanneer de radio eerder is gebruikt, wordt de laatst gebruikte modus geselecteerd.



Druk op de **Audiobron knop** wanneer nodig, om DAB radio modus te selecteren.

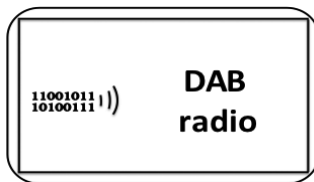

Als dit de eerste keer is dat u DAB radio gebruikt, wordt op het display 'Scanning' weergegeven. (Wanneer u eerste DAB radio heeft gebruikt, wordt het laatst beluisterde station weergegeven.)

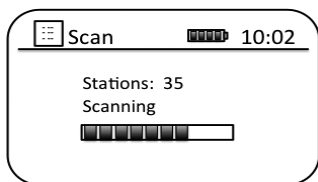

Tijdens het scannen wordt, als er nieuwe zenders zijn, de zender teller opgehoogd en worden deze nieuwe zenders opgeslagen in de Perfectpro Rockpro. De statusbalk geeft de voortgang van de huidige scan aan.

Wanneer het scannen is voltooid laat de radio een lijst met gevonden zenders zien (in numeriek-alfa volgorde 0...9...A...Z), tenzij voor het scannen naar een DAB zender is geluisterd.

Draai aan de **Tuning knop** om door de lijst van beschikbare DAB zenders te gaan.



Druk op de **Tuning knop** om een station te selecteren. Op het display komt dan 'Connecting...' te staan, terwijl de radio verbinding maakt met de zender.



Gebruik de **Volume knop** om het volume naar wens in te stellen.

Als na het scannen er geen zenders in de lijst staan zal het display 'Service not available' weergegeven. Als er geen zenders zijn gevonden kan het noodzakelijk zijn uw Perfectpro Rockpro te verplaatsen.

## Een DAB zender selecteren

Bij het luisteren naar een DAB zender, wordt op het display de naam van de zender weergegeven met andere gerelateerde informatie.

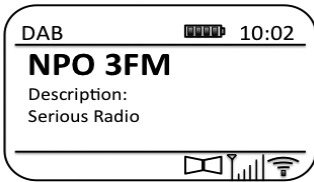

Draai aan de **Tuning knop** om naar de zenderlijst te gaan en een zender te kiezen.



Druk op de **Tuning knop** om het gekozen station te kiezen. Op het display komt dan 'Connecting...' te staan, terwijl de radio verbinding maakt met de zender.

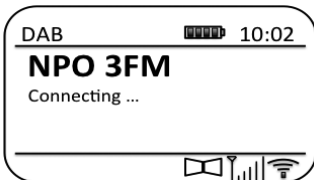

Gebruik de **Volume knop** om het volume naar wens in te stellen.



**Opmerking:** Wanneer op het display 'Station Not Available' wordt weergegeven, kan het nodig zijn de Perfectpro Rockpro te verplaatsen om zo een betere ontvangst te krijgen. Een vraagteken voor de naam van een zendernaam geeft aan dat de zender recentelijk door uw radio niet is gevonden. Deze kan dan alsnog wel beschikbaar zijn.

## FM RADIO

Zet de antenne rechtop en druk op de **Aan/uit knop** om de Perfectpro Rockpro in te schakelen.



Druk indien nodig op de **Audiobron knop** om FM radio modus te selecteren.

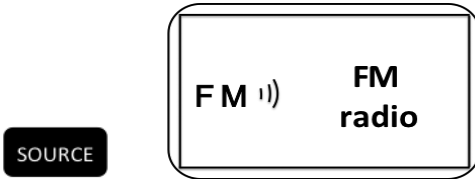

Draai met de klok mee aan de **Tuning knop**. De frequentie op het display zal toenemen. Druk op de **Tuning knop** om een auto-tune uit te voeren. De Perfectpro Rockpro scant nu de FM band vanaf de weergegeven frequentie en stopt wanneer een voldoende sterke zender wordt gevonden.

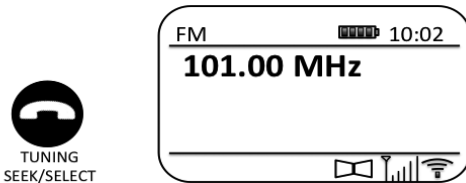

Het display geeft nu de frequentie van de zender weer die is gevonden. Wanneer er RDS informatie beschikbaar is, verschijnt de naam van de zender na enkele seconden op het display.

Hoort u alleen ruis, druk dan op de **Tuning knop** om verder te scannen naar een sterke zender.

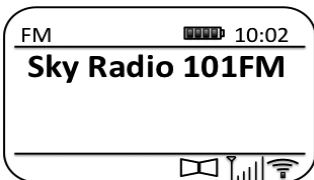

Om meer FM zender te vinden, druk op de **Tuning knop** om verder te scannen. Om naar een zender op een lagere frequentie te scannen, draai aan de **Tuning knop** tegen de klok in, en druk dan op de knop. Uw Perfectpro Rockpro radio scant dan de FM band vanaf de huidige weergegeven zender naar een zender op een lagere frequentie en stopt wanneer een voldoende sterke zender wordt gevonden.

Aan het einde van de FM band, gaat de Perfectpro Rockpro verder met scannen vanaf het andere einde van de FM band.

Gebruik de **Volume knop** om het geluid naar wens in te stellen.

### Voorkeuze-zenders instellen (Preset).

Uw radio beschikt over 40 voorkeuze-zenders. Het gebruik hiervan is voor diverse modi hetzelfde.

De Perfectpro Rockpro beschikt over een unieke Voorkeuze + en Voorkeuze – functie. Hierdoor kunt u snel wisselen (“zappen”) tussen uw voorkeuze-zenders.

Bij het uitvoeren van een **Factory reset** worden alle voorkeuze-zenders gewist.

Om een zender in het geheugen op te slaan, selecteer de zender die u wilt opslaan. Om op te slaan, druk op de **Voorkeuze knop (preset)** en houd deze ingedrukt tot op het display ‘Save to Preset’ (opslaan als voorkeuze-zender) wordt weergegeven’.

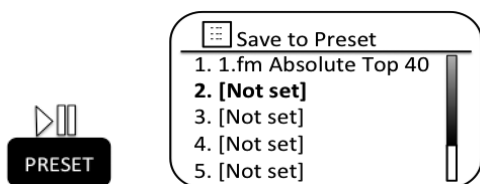

Draai aan de **Tuning knop** tot de gewenste plaats voor de zender is gekozen. Druk dan op de **Tuning knop** om te bevestigen, ‘Preset Stored’ wordt weergegeven. De zender is nu opslagen onder de Voorkeuze knop (preset) op het gewenste nummer. Herhaal deze procedure voor de andere zenders die u wilt toevoegen.

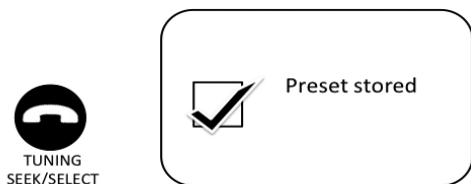

Reeds opgeslagen zenders kunnen worden overschreven door de bovenstaande procedure.

Opmerking: de voorkeuze-zenders blijven opgeslagen, ook als de radio uit staat en niet op netstroom is aangesloten.

## Voorkeuze-zender oproepen

Druk op de **Aan/uit knop** om de Perfectpro Rockpro in te



Kies de gewenste modus door het indrukken van de **Audiobron knop**.



Druk kort op de op de **Voorkeuze - / Vorige track knop** om naar de vorige voorkeuze-zender te gaan. Bijvoorbeeld: als u luistert naar voorkeuze-zender P2, zorgt een keer drukken op de **Voorkeuze - / Vorige track knop** dat u naar voorkeuze-zender P1 gaat, indien deze is ingesteld.



**Opmerking:** Als er op P1 geen voorkeuze-zender is ingesteld, gaat de radio opzoek naar een eerdere voorkeuze-zender in de lijst of druk op de **Voorkeuze + / Volgende track knop** om de volgende voorkeuze-zender te selecteren in de lijst. Bijvoorbeeld, wanneer u luistert naar voorkeuze-zender P2, en de **Voorkeuze + / Volgende track knop** indrukt, gaat deze naar voorkeuze-zender P3.

**Opmerking:** Als er op P3 geen voorkeuze-zender is ingesteld, gaat de radio opzoek naar een volgende voorkeuze-zender in de lijst.

**Opmerking:** Wanneer er geen voorkeuze-zenders zijn opgeslagen, wordt op het display de melding "Preset empty" weergegeven.

Druk op de **Voorkeuze knop (preset)** tot op het display "Recall from Preset" staat. Gebruik de **Tuning knop** om door de lijst van voorkeuze-zenders te bladeren. Druk op de **Tuning knop** om de geselecteerde voorkeuze-zender te kiezen.



## BLUETOOTH

De Bluetooth modus op uw Perfectpro Rockpro stelt u in staat om audio te streamen vanaf Bluetooth-geschikte apparaten zoals mobiele telefoon, computer, tablet, etc.

### Koppelen met een Bluetooth-apparaat

Uw radio kan worden verbonden met een Bluetooth-geschikt apparaat. Zorg dat de Bluetooth functie op uw telefoon, tablet of pc is ingeschakeld. Hiervoor kunt u de handleiding van het betreffende apparaat doorlezen, daar deze instelling bij diverse apparaten anders verloopt.

Druk op de **Aan/uit knop** om de Perfectpro Rockpro in te schakelen.



Druk op de **Audiobron knop** om Bluetooth te selecteren.



Druk op de **Menu knop** om het Bluetooth menu te openen.

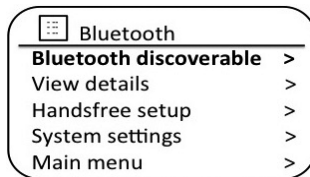

Druk op de **Tuning knop** om "Discoverable" (zichtbaar) te selecteren en druk op de knop om te bevestigen.

De Perfectpro Rockpro zal nu onmiddellijk zichtbaar zijn en het Bluetooth icoon zal knipperen. Op het scherm komt "Bluetooth Discoverable" en "Please connect with a device to: Perfectpro Rockpro" te staan.



In het Bluetooth menu van uw mobiele telefoon, tablet of computer kunt u nu zoeken voor 'zichtbare' apparaten. Na een paar seconden ziet u een apparaat met de naam "Perfectpro Rockpro". Soms duurt het echter iets langer om te zoeken.

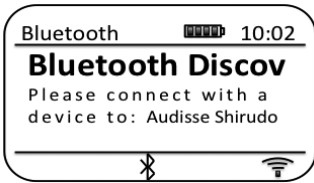

Selecteer 'Perfectpro Rockpro' op uw telefoon, tablet of computer om een verbinding tot stand te brengen.

Wanneer er een verbinding tot stand is gebracht, zal het Bluetooth icoon op het display stoppen met knipperen en continu in beeld verschijnen. Een bericht dat het apparaat verbonden is komt kort in beeld gevolgd door de weergave van de naam van het verbonden apparaat.

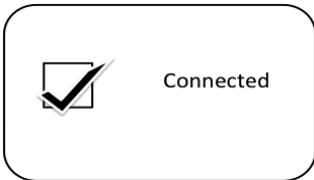

Nu kunt u starten met afspelen van muziek op uw telefoon, tablet of computer.

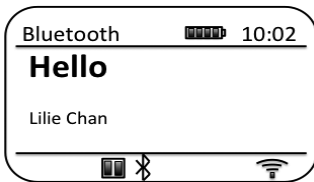

Sommige Bluetooth apparaten hebben een "pincode" nodig om een verbinding tot stand te brengen met de Perfectpro Rockpro. Mocht uw Bluetooth apparaat vragen om een pincode tijdens het maken van een verbinding, voer dan "0000" (4 x nul) in.

## INKOMENDE OPROEP BEANTWOORDEN

De handsfree functie maakt het mogelijk een inkomende oproep te beantwoorden wanneer de radio is verbonden met een mobiele telefoon d.m.v. Bluetooth.

Druk op de **Tuning knop** om een inkomende oproep te beantwoorden.



TUNING  
SEEK/SELECT

Spreek richting de microfoon (MIC) aan de onderkant van de radio. Pas desgewenst het volume aan door te draaien aan de **Volume knop**. Een lager volume voorkomt echo tijdens het telefoongesprek.



VOLUME  
EQUALIZER

Druk op de **Tuning knop** om het telefoongesprek te beëindigen.

**Opmerking:** Het volume van de ringtone neemt toe tot maximaal na ongeveer 10 seconden.

**Opmerking:** De ringtone van een iPhone wordt naar de radio gestreamd. De ringtone van een Android apparaat is alleen hoorbaar op de mobiele telefoon zelf.

## AUX INGANG

**WAARSCHUWING: Gebruik de AUX ingang nooit in vochtige of regenachtige omstandigheden om te voorkomen dat er vocht de radio binnendringt. Hou onder deze omstandigheden de rubberen afdekking goed afgesloten.**

Op de zijkant van de Perfectpro Rockpro bevindt zich een 3,5mm Aux ingang voor het aansluiten van een extern audio-apparaat zoals bijv. een MP3-speler of een cd-speler. Verbind een stereokabel van de hoofdtelefoon uitgang van uw MP3-speler of cd-speler met de Aux ingang op de achterkant van uw radio. Normaliter hebben dergelijke kabels aan elk uiteinde een 3,5mm jack aansluiting. Druk op de **Aan/uit knop** om uw radio in te schakelen.



Druk op de **Audiobron knop** tot AUX in het display wordt weergegeven.

SOURCE

Start het afspelen op het verbonden apparaat. Wanneer u de hoofdtelefoon uitgang van een apparaat gebruikt, stel dan het volume op het verbonden apparaat in op ongeveer 2/3 tot maximaal (dit geeft een signaal met veel volume, maar weinig vervorming). Stel dan desgewenst het volume van de Perfectpro Rockpro naar wens in. Wanneer u een iPod als aangesloten apparaat gebruikt, dient u het volume van de iPod op maximaal te zetten om een goed audiosignaal te ontvangen.

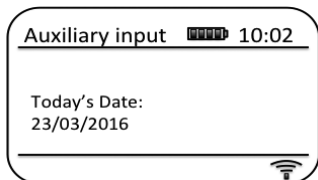

Na gebruik kunt u de kabel loshalen en verder luisteren op uw radio naar andere bronnen.

## EQUALIZER FUNCTIE

Het geluid van de Perfectpro Rockpro kan worden aangepast naar uw persoonlijke smaak of worden aangepast afhankelijk van de soort muziek die u beluisterd. De Perfectpro Rockpro heeft een aantal verschillende instellingen. Als extra kunt u ook zelf de hoge en lage tonen instellen in het My EQ menu.

Druk op de **Aan/uit knop** om uw radio in te schakelen. Open het EQ menu door op de **Menu knop** te drukken.

MENU

Draai aan de **Tuning knop** tot 'System settings' wordt weergegeven op het display. Druk op de knop om de instellingen te openen.

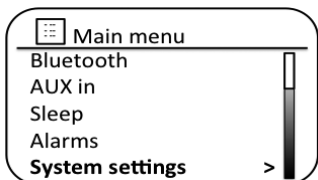

NL

Draai aan de **Tuning knop** tot 'Equaliser' wordt weergegeven op het display. Druk op de knop.

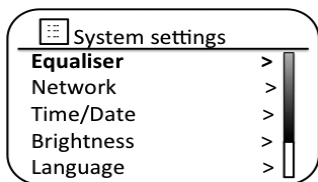

Draai aan de **Tuning knop** om door de verschillende instellingen te bladeren. Druk op de knop om uw keuze te bevestigen.

a - 'Normal (Flat)'

b - 'Jazz'

c - 'Rock'

d - 'Movie'

e - 'Classic'

f - 'Pop'

g - 'News'

h - 'My EQ'

## HET ALARM INSTELLEN

Uw Perfectpro Rockpro beschikt over 2 losse alarminstellingen die kunnen worden ingesteld om u te wekken met radio of een zoemer. Wanneer er een korte stroomonderbreking plaatsvindt zullen de alarminstellingen in het geheugen behouden blijven.

Belangrijke opmerking: in stand-by modus werken de alarm instellingen alleen wanneer de radio is verbonden met het stroomnet. In stand-by op ingebouwde accu gaat de radio na 30 seconden volledig uit (battery power save mode) en gaat niet aan door middel van een ingesteld alarm.

Zorg dat de weergegeven tijd klopt voordat u het alarm gaat instellen.

Met de Perfectpro Rockpro aan, druk op de **Menu knop** om naar het menu te gaan.

Draai aan de **Tuning knop** tot 'Main menu' wordt weergegeven op het display. Druk op de knop om het 'Main menu' te openen.

Draai aan de **Tuning knop** tot 'Alarms' is geselecteerd op het display. Druk op de knop om de huidige alarm instellingen weer te geven. Wanneer er geen aanpassing nodig is, druk dan op de **Menu knop** of de **Terug knop (Back)**.

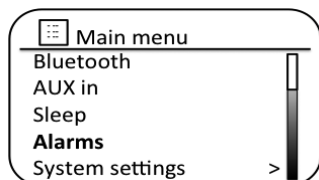

Draai aan de **Tuning knop** tot gewenste alarm (1 of 2) wordt weergegeven op het display. Druk op de knop om het alarm in te stellen.

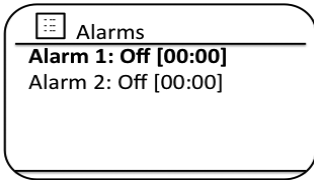

Draai aan de **Tuning knop** tot 'Time' wordt weergegeven op het display. Druk op de knop om de tijd in te stellen.

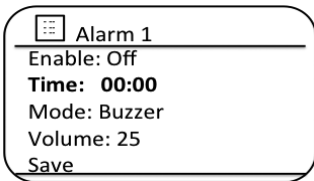

Draai aan de **Tuning knop** tot het gewenste uur. Druk op de knop om in te stellen.

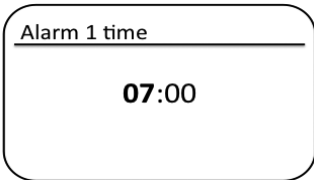

Draai aan de **Tuning knop** om de minuten te kiezen. Druk op de knop om te bevestigen. Het display keert terug naar het alarm menu.

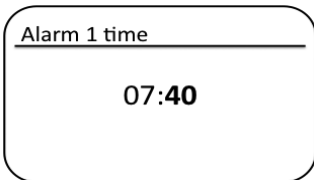

Draai aan de **Tuning knop** om 'Enable' te selecteren en druk op de knop. Op het display worden de mogelijk alarm-frequenties weergegeven. De opties zijn: 'Off' – alarm uitgeschakeld 'Daily' – alarm elke dag 'Once' – alarm eenmalig 'Weekends' – alarm enkel op weekend-dagen 'Weekdays' – alarm enkel op werkdagen. Draai aan de **Tuning knop** om de gewenste frequentie te kiezen. Kiest u voor "Off" is het alarm uitgeschakeld. Druk op de knop om te bevestigen. Wanneer u kiest voor "Once", dient u met de **Tuning knop** de gewenste datum in te stellen.

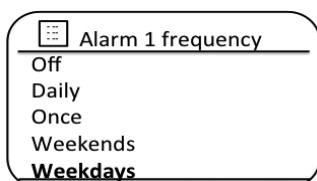
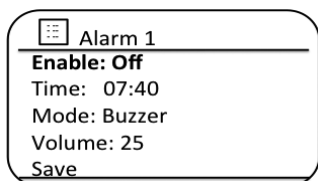

U kunt het alarm signaal instellen op zoemer, Internet radio, DAB radio of FM radio. Als u voor FM- of DAB radio kiest als alarm signaal, kunt u kiezen uit een van de opgeslagen voorkeuze-zenders of voor de laatst beluisterde zender. Draai aan de **Tuning knop** om de 'Mode' voor het alarm signaal te selecteren, en druk op de knop. Draai aan de **Tuning knop** om 'Buzzer '(zoemer) of de gewenste radio band te kiezen. Druk op de knop om te bevestigen.

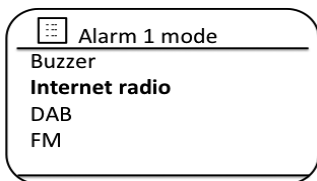
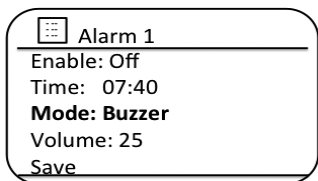

Wanneer u voor radio kiest, draai aan de **Tuning knop** om 'Preset:' te selecteren en druk op de knop. Kies voor 'Last listened' (laatst beluisterd) of uit de lijst met voorkeuze-zender 1 – 40. Kies de gewenste optie en druk op de knop om te bevestigen. U kunt het alarm signaal alleen instellen op een voorkeuze-zender die reeds is opgeslagen.

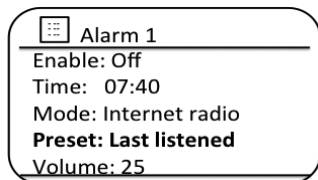

Draai aan de **Tuning knop** tot the 'Volume:' wordt weergegeven op het display en druk op de knop. De Perfectpro Rockpro gebruikt bij het afgaan van het alarm het ingestelde volume. Draai aan de **Tuning knop** om het gewenste volumeniveau te kiezen en druk op de **Tuning knop** om te bevestigen.

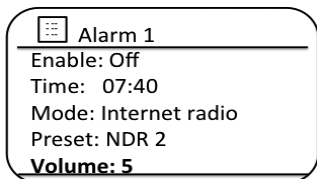
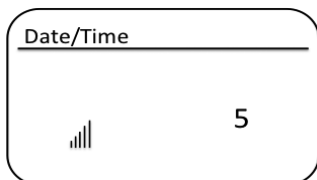
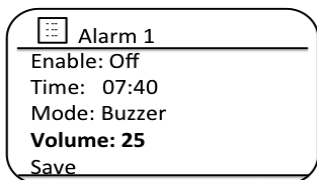

NL

Om de alarm instellingen op te slaan, draai aan de **Tuning knop** tot 'Save' (opslaan) wordt weergegeven. Druk op de knop om de instellingen op te slaan. Op het display wordt 'Alarm saved' (alarm opgeslagen) weergegeven en de radio gaat terug naar het menu met de alarm instellingen waarbij het zojuist opgeslagen alarm wordt weergegeven. Besluit u de instellingen niet op te slaan, druk dan op de **Back (vorige) knop**. Op het display komt dan 'Save changes' (opslaan?) met een 'YES' (ja) of 'NO' (nee) weergegeven. Draai aan de **Tuning knop** om 'NO' (nee) te kiezen en druk op de knop. 'Alarm not saved' (alarm niet opgeslagen) wordt nu weergegeven op het display. Actieve alarm instellingen worden weergegeven door kleine alarm indicators onderin het display wanneer de radio in stand-by staat.



Opmerking: wanneer u een fout maakt, gebruik de **Back (vorige) knop** om terug te gaan naar het vorige scherm.

## FACTORY RESET

Wanneer u de Perfectpro Rockpro volledig wilt resetten kunt u dat doen met de onderstaande procedure. Bij het uitvoeren van een reset worden alle door de gebruiker ingevoerde instellingen gewist.

Druk op de **Menu knop**. Draai aan de **Tuning knop** om 'Main menu' te kiezen, druk op de knop.



Draai aan de **Tuning knop** tot 'System settings' wordt weergegeven en druk op de knop om te selecteren.

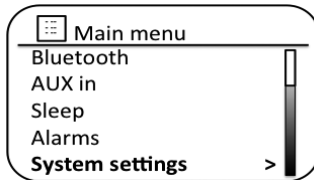



Draai aan de **Tuning knop** tot 'Factory Reset' wordt weergegeven en druk op de knop. Draai aan de **Tuning knop** en kies 'YES' (ja) om verder te gaan. Wilt u geen reset uitvoeren, kies dan 'NO' (nee) en druk op de knop. Het display gaat dan terug naar het vorige menu.

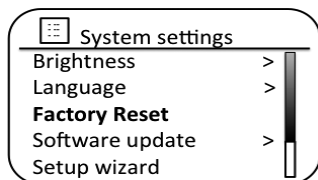

Wanneer 'YES' (ja) is geselecteerd, druk op de **Tuning/Seek/Select control**. Een volledige reset wordt uitgevoerd en de radio start opnieuw wanneer de netstroom-adapter wordt aangesloten. De DAB zenderlijst en alle voorkeuze-zenders gaan verloren evenals de Wifi netwerk instellingen. Alle instellingen worden terug gezet naar de fabrieksinstellingen en de klok en het alarm wordt tevens gereset.

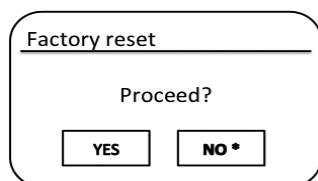

Werkt u apparaat niet correct, voer dan de reset uit zoals hierboven is beschreven. Het kan nodig zijn in sommige gevallen om de radio van het stroomnet te verwijderen en na 10 seconden opnieuw te verbinden.



in geval van Electro-statische ontlading of piekspanning (burst), reset de radio zoals hierboven is beschreven. Het kan nodig zijn in sommige gevallen om de radio van het stroomnet te verwijderen en na 10 seconden opnieuw te verbinden.

In een omgeving met lijnstoring / radiosensitiviteit kan het monster storingen veroorzaken. Het zal automatisch weer normaliseren wanneer de lijnstoring / radiosensitiviteit is gestopt.

## EEN MOBIELE TELEFOON OPLADEN

Met de USB stroomuitgang aan de zijkant van uw radio kunt u uw mobiele telefoon opladen met gelijkstroom van 5V/0.5A. Sluit de mobiele telefoon aan op de USB stroomuitgang met een geschikte kabel (niet meegeleverd). De USB stroomuitgang is beschikbaar in alle modi, waaronder tevens de stand-by modus. Raadpleeg de handleiding van de fabrikant van uw mobiele telefoon om te controleren of uw mobiele telefoon het opladen via USB ondersteunt.

Waarschuwing: Gebruik de USB stroomuitgang nooit in regenachtige of vochtige omstandigheden om te voorkomen dat vocht in de radio binnenkomt en om zo mogelijke kortsluiting te voorkomen. Houd altijd de rubberen afdekking goed afgesloten in deze omstandigheden.

Het wordt aanbevolen om netstroom te gebruiken voor het opladen van een mobiele telefoon via de USB stroomuitgang. Op accu is het ook mogelijk om een mobiele telefoon op te laden via de USB stroomuitgang, maar dan zal de mobiele telefoon veel stroom verbruiken van de accu, waardoor deze sneller leeg zal zijn.

## UNDOK APP

De Perfectpro Rockpro ondersteunt bediening met Apple iPhone, iPad en Android-apparaten bij gebruik van de UNDOK app. De UNDOK app is beschikbaar in Apple's app store en Google's Android Play.

Met de UNDOK app kunt u:

Alle modi van de Perfectpro Rockpro bedienen, inclusief Internet radio, Spotify, Media Player, USB afspelen, DAB, FM, Bluetooth en Aux Ingang;

Het volume aanpassen;

De Equaliser instellen;

Sleep timer instellen;

De weergegeven naam van de Perfectpro Rockpro instellen.

## METALEN TELESCOPISCHE ANTENNE

U kan deze additionele antenne gebruiken op locaties waar het radiosignaal (FM/DAB/ DAB+) zwak tot zeer zwak is.

**OPGELET: De standaard geplaatste antenne op de radio is flexibel. Deze metalen telescoop antenne is NIET buigbaar en dient voorzichtig te worden gebruikt. Het breken of buigen van de antenne valt niet onder de garantie.**

Plaatsing: schroef de standaard flexibele antenne eraf. Deze eerst voorzichtig los maken met een steeksleutel (maat 14) – draairichting “tegen de klok in”.

Schroef de metalen telescopische antenne er voorzichtig op en zet hem zachtjes vast met een steeksleutel (maat 14) – draairichting “met de klok mee”.

**LET OP: de antennes niet overmatig vastzetten met de steeksleutel om te voorkomen dat schroefdraad van de antennes afbreekt of beschadigd.**

## GARANTIE

Dit product heeft 2 jaar garantie.

**WAARSCHUWING!** De garantie vervalt indien de behuizing van het apparaat geopend is of indien het apparaat door de eindgebruiker op enigerlei wijze gemodificeerd of veranderd is!

De voorwaarden van de garantie van deze radio dekken niet de volgende zaken:

- Schade, beschadiging en breuk veroorzaakt door verkeerd gebruik, misbruik, verwaarlozing, wijzigingen, ongevallen of ongeautoriseerde reparaties.
- Normale gebruiksslijtage.
- Het breken of buigen van de metalen telescopische antenne.
- Producten met verwijderd of beschadigd serienummer.

Open nooit de behuizing. De producent aanvaardt geen aansprakelijkheid voor schade en/of letsel veroorzaakt door onjuist gebruik. Het typeplaatje vindt u op de onderkant van het apparaat.

## SPECIFICATIES

### Stroombron

Netstroom: AC 230 Volt, 50Hz

Ingebouwde Lithium Polymeer batterij: 11.1V (3 cellen), 4000mAh per cel

### Frequentie bereik

FM 87.5 - 108MHz

DAB 174.928 - 239.200 MHz

### Connectiviteit

Wifi Dual mode met 2.4GHz en 5GHz Wifi ondersteuning 802.11b en 802.11g ondersteuning met WEP en WPA/WPA2 encryptie compatible met 802.11n routers in mixed mode met ondersteuning voor 802.11b/g. 2400-2483.5MHz, 5150MHz-5350MHz, 5470MHz-5725MHz

Bluetooth Version 4.1 ondersteunt profielen A2DP en AVRCP 2400-2483.5MHz, MAX power <20dBm

### Elektronische eigenschappen

Speaker	2 x 76 mm
Vermogen	2 x 15 Watt
Aux Ingang	3.5mm, stereo
Antenne systeem	Ingebouwde Wifi antenne DAB antenne FM antenne

Het bedrijf behoudt zich het recht voor om de specificaties te wijzigen zonder voorafgaande kennisgeving.



### Opmerking over milieubeschermtng

Als u zich op enig moment in de toekomst wenst te ontdoen van dit product, houd er dan rekening mee dat elektrische afvalproducten niet mogen worden weggegooid met het normale huisvuil. Recycle waar mogelijk. Neem contact op met de gemeente of de winkelier voor recycleadvies. (Richtlijn afgedankte elektrische en elektronische apparatuur)



Beperking in de 5 GHz-band:

Overeenkomstig artikel 10, lid 10, van Richtlijn 2014/53/EU geeft de verpakking aan dat deze radioapparatuur aan een aantal beperkingen zal worden onderworpen wanneer deze op de markt wordt gebracht in België (BE), Bulgarije (BG), Tsjecho (CZ), Denemarken (DK), Duitsland (DE), Estland (EE), Ierland (IE), Griekenland (EL), Spanje (ES), Frankrijk (FR), Kroatië (HR), Italië (IT), Cyprus (CY), Letland (LV), Litouwen (LT), Luxemburg (LU), Hongarije (HU), Malta (MT), Nederland (NL), Oostenrijk (AT), Polen (PL), Portugal (PT), Roemenië (RO), Slovenië (SI), Slowakije (SK), Finland (FI), Zweden (SE), het Verenigd Koninkrijk (VK), Turkije (TR), Noorwegen (NO), Zwitserland (CH), IJsland (IS) en Liechtenstein (LI).

De WLAN-functie voor dit apparaat is alleen beperkt tot gebruik binnenshuis bij gebruik binnen het frequentiebereik van 5150 tot 5350 MHz.

# PERFECT PRO

Brand: Perfectpro

Product name: Rockpro

Art.nr.: RP1

## **ENG** Declaration of Conformity

Prime Europe B.V. hereby declares that this model RP1 is in compliance with the essential requirements and other relevant provisions of Directive 2014/53/EU and also fulfills all the relevant provisions of EC/EU Directives: 2011/65/EU.

The EU declaration of conformity is available at the following internet address:

<http://www.perfectpro.nl/support/ce-docs/>

## **F** Déclaration de conformité

Prime Europe B.V. déclare que ce modèle RP1 est conforme aux exigences essentielles et aux autres dispositions pertinentes de la directive 2014/53/EU et remplit toutes les dispositions pertinentes des directives CE/UE: 2011/65/UE.

La déclaration de conformité de l'UE est disponible à l'adresse Internet suivante:

<http://www.perfectpro.fr/supports/ce-docs/>

## **NL** Conformiteitsverklaring

Prime Europe B.V. verklaart hierbij dat dit model RP1 voldoet aan de essentiële eisen en andere relevante bepalingen van richtlijn 2014/53/EU en ook voldoet aan de relevante bepalingen van de EG/EU-richtlijnen: 2011/65/EU.

De EU-conformiteitsverklaring is beschikbaar op het volgende internetadres:

<http://www.perfectpro.nl/support/ce-docs/>

## **DE** Konformitätsarklärung

Prime Europe B.V. erklärt hiermit, dass dieses Modell RP1 den grundlegenden Anforderungen und anderen einschlägigen Bestimmungen der Richtlinie 2014/53/EU entspricht, und auch alle einschlägigen Bestimmungen der EG/EU-Richtlinien erfüllt: 2011/65/EU.

Die EU-Konformitätserklärung steht unter folgender Internetadresse zur Verfügung:

<http://www.perfectpro.de/support/ce-docs/>

## **Prime Europe B.V.**

Everdenberg 9a, 4902 TT, Oosterhout, The Netherlands

DOC-EC2020-A1-RP1

